

Проектор Dell™ 4220/4320

**Руководство  
пользователя**

# Замечания, предостережения и предупреждения



**ПРИМЕЧАНИЕ.** ПРИМЕЧАНИЕ содержит важную информацию, которая позволяет пользователю лучшим образом использовать возможности проектора.



**ВНИМАНИЕ!** ПРЕДОСТЕРЕЖЕНИЕ указывает на потенциальную возможность повреждения оборудования или потери данных при несоблюдении приведенных указаний.



**ОСТОРОЖНО!** ПРЕДУПРЕЖДЕНИЕ указывает на потенциальную возможность повреждения имущества, причинения тяжких телесных повреждений или смертельный исход.

---

Информация, содержащаяся в настоящем документе, может изменяться без предупреждения.

© 2011 Dell Inc. Все права права.

Воспроизведение этих материалов в любой форме без письменного разрешения компании Dell Inc. строго запрещено.

Товарные знаки, используемые в тексте: *Dell* и логотип *DELL* являются товарными знаками компании Dell Inc.; *DLP* и логотип *DLP* являются товарными знаками компании TEXAS INSTRUMENTS INCORPORATED; *Microsoft* и *Windows* являются товарными знаками или зарегистрированными товарными знаками компании Microsoft Corporation в США и/или других странах.

Другие товарные знаки и торговые названия могут быть использованы в настоящем документе для ссылки на организации, заявляющие о марках и названиях, или на их продукцию. Компания Dell Inc. отрицает любую заинтересованность в отношении товарных знаков и торговых названий кроме своих собственных.

Модели 4220/4320

Март 2011 г. Версия A00

# Содержание

1	Проектор Dell	7
	Описание проектора	8
2	Подключение проектора	10
	Установка дополнительного беспроводного адаптера	11
	Подключение к компьютеру	12
	Подключение компьютера с помощью кабеля VGA	12
	Сквозное подключение монитора с помощью кабелей VGA	13
	Подключение компьютера с помощью кабеля RS232	14
	Подключение компьютера с помощью кабеля USB	15
	Подключение компьютера через беспроводную сеть	16
	Подключение DVD-плеера	17
	Подключение DVD-плеера с помощью кабеля S-Video	17
	Подключение DVD-плеера с помощью кабеля композитного видеосигнала	18
	Подключение DVD-плеера с помощью кабеля компонентного видеосигнала	19
	Подключение DVD-плеера с помощью кабеля HDMI	20
	Подключение к локальной вычислительной сети	21

Проецирование изображения и управление проектором, подключенным к сети с помощью кабеля RJ45 . . . . .	21
Дополнительные варианты установки: для экрана с автоматическим приводом . . . . .	22
Подключение к промышленному блоку управления RS232 . . . . .	23
<b>3 Использование проектора . . . . .</b>	<b>24</b>
Включение проектора . . . . .	24
Выключение проектора . . . . .	24
Настройка проецируемого изображения . . . . .	25
Увеличение высоты установки проектора . . . . .	25
Уменьшение высоты установки проектора . . . . .	25
Регулировка увеличения и фокусировки проектора . . . . .	27
Настройка размера проецируемого изображения . . . . .	28
Использование панели управления . . . . .	32
Использование дистанционного управления . . . . .	34
Установка батарей в пульт дистанционного управления . . . . .	37
Рабочий диапазон пульта дистанционного управления . . . . .	38
Использование экранных меню . . . . .	39
<b>ВЫБОР ВХОДА</b> . . . . .	39
<b>АВТОН.</b> . . . . .	40
<b>ЯРК./КОНТР.</b> . . . . .	41
<b>РЕЖИМ ВИДЕО</b> . . . . .	41
<b>ГРОМКСТЬ</b> . . . . .	42
<b>АУДИОВХОД</b> . . . . .	42
<b>Расширенные</b> . . . . .	43

ЯЗЫК . . . . .	59
СПРАВКА . . . . .	59
Установка беспроводной сети . . . . .	60
Включите беспроводное подключение на проекторе 61	
Установка прикладного программного обеспечения беспроводного подключения на компьютер . . . . .	63
Запуск приложения беспроводного соединения . . . . .	66
Установка приложения Presentation to Go (PtG) . . . . .	71
Просмотр презентаций . . . . .	72
Просмотр фотографий . . . . .	72
Функция просмотра презентаций/фотографий . . . . .	73
Обзор презентаций . . . . .	73
Обзор фотографий . . . . .	74
Использование кнопок . . . . .	74
Установка конвертера PtG Converter - Lite . . . . .	75
Приложение PtG Converter - Lite . . . . .	75
Использование проецирования со звуком . . . . .	77
Включение функции «Беспроводные и LAN» на проекторе . . . . .	78
Установка прикладного программного обеспечения беспроводного подключения Dell на компьютер . . . . .	80
Запуск приложения беспроводного соединения . . . . .	81
Войти . . . . .	82
Установка Video Stream . . . . .	84
Формат потокового видео . . . . .	84
Включение функции «Беспроводные и LAN» на проекторе . . . . .	85

Установка прикладного программного обеспечения беспроводного подключения Dell на компьютер . . . . .	85
Запуск приложения беспроводного соединения . . . . .	85
Войти . . . . .	85
Управление проектором с помощью веб-интерфейса (управлению средствами Интернета) . . . . .	86
Настройка параметров сети . . . . .	86
Доступ к веб-интерфейсу . . . . .	86
Создание программного маркера . . . . .	106
<b>4 Поиск и устранение неполадок проектора . . . . .</b>	<b>107</b>
Сигналы индикации . . . . .	111
Замена лампы . . . . .	113
<b>5 Технические характеристики . . . . .</b>	<b>115</b>
<b>6 Контактная информация Dell . . . . .</b>	<b>122</b>
<b>7 Приложение. Глоссарий . . . . .</b>	<b>123</b>

# Проектор Dell

Данный проектор поставляется в комплекте, показанном ниже. Убедитесь в наличии всех предметов, в случае отсутствия любого из них обратитесь в Dell™.

---

## Комплектация

---

Кабель питания



Кабель VGA, 1,8 м (VGA - VGA)



Чехол для переноски



Пульт дистанционного управления



Руководство пользователя и документация на компакт-диске

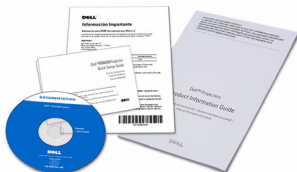

Батарейки AAA (2)



Кабель USB



## Описание проектора

Вид сверху



Вид снизу

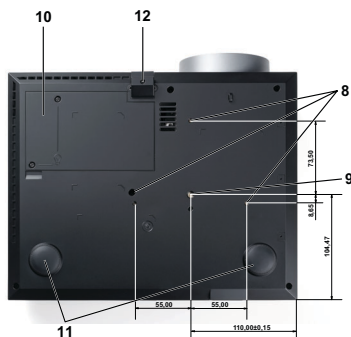

1	Панель управления
2	Рычаг трансформатора
3	Кольцо фокусировки
4	Объектив
5	Кнопка подъемника для регулировки высоты
6	ИК-приемники
7	Колпачок объектива
8	Монтажные отверстия для крепления к стене: Резьба М3 x 6,5 мм. Рекомендуемый момент затягивания <8 кгс*см
9	Монтажное отверстие для штатива: Вставьте гайку 1/4 дюйма*20 UNC
10	Крышка лампы
11	Колесико регулировки наклона
12	Подъемная ножка

### ⚠ ВНИМАНИЕ! Правила техники безопасности

- 1 Запрещается использовать проектор вблизи нагревательных приборов.
- 2 Запрещается использовать проектор в запыленных помещениях. Пыль может стать причиной сбоя системы и автоматического отключения проектора.
- 3 Проектор необходимо устанавливать в хорошо вентилируемом месте.
- 4 Не закрывайте вентиляционные решетки или отверстия на корпусе проектора.



- 5** Проектор следует эксплуатировать при температуре окружающей среды от 5°C до 35°C.
- 6** Не дотрагивайтесь до вентиляционного отверстия, так как оно может быть очень горячим после включения проектора или некоторое время сразу после его выключения.
- 7** Не смотрите в объектив при включенном проекторе, так как это может стать причиной нарушений зрения.
- 8** Не располагайте объекты рядом или перед проектором и не накрывайте объектив при включенном проекторе, так как вследствие нагревания объект может расплавиться или может произойти возгорание.
- 9** Не пользуйтесь беспроводным проектом рядом с кардиостимуляторами.
- 10** Не пользуйтесь беспроводным проектом рядом с медицинским оборудованием.
- 11** Не пользуйтесь беспроводным проектом рядом с микроволновыми печами.



#### **ПРИМЕЧАНИЕ.**

- Не пытайтесь выполнить установку проектора на стену самостоятельно. Это должен делать квалифицированный специалист.
- Рекомендованный набор для установки проектора на потолок (номер детали: C3505). Для получения дополнительной информации см. веб-сайт поддержки Dell по адресу [support.dell.com](http://support.dell.com).
- Для получения дополнительной информации см. *Справочник по технике безопасности*, входящий в комплект поставки проектора.
- Проекторы моделей 4220/4320 следует использовать только в помещениях.

## Подключение проектора

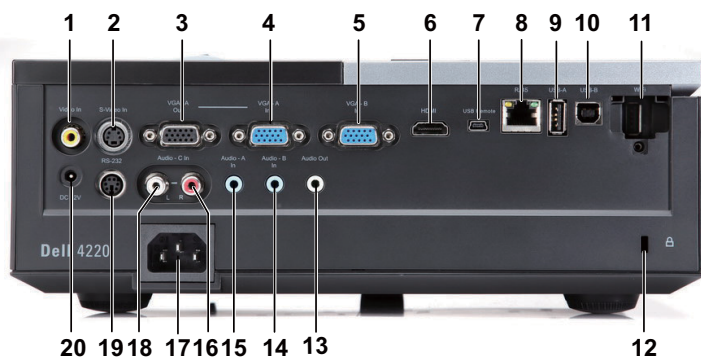

1	Разъем композитного видеосигнала	11	Разъем USB (типа А) для режима беспроводной связи
2	Разъем S-Video	12	Разъем защитного тросика
3	Выход VGA-A (сквозное подключение монитора)	13	Разъем выхода аудио
4	Разъем входа VGA-A (D-Sub)	14	Разъем аудиовхода В
5	Разъем входа VGA-B (D-Sub)	15	Разъем аудиовхода А
6	Разъем HDMI	16	Разъем правого канала аудиовхода С
7	Разъем мини-USB (типа В) для пульта ДУ	17	Разъем кабеля питания
8	Разъем RJ45	18	Разъем левого канала аудиовхода С
9	Разъем USB типа А для просмотра файлов с USB флэш-накопителя	19	Разъем RS232
10	Разъем USB типа В для отображения экрана компьютера	20	Разъем выхода постоянного тока +12 В

 **ПРИМЕЧАНИЕ.** Разъемы такого же типа используются в проекторах 4220 и 4320.

 **ВНИМАНИЕ!** Перед выполнением любых приведенных ниже процедур выполните инструкции по технике безопасности, приведенные на стр. 8.

## Установка дополнительного беспроводного адаптера

Если вы хотите использовать проектор в режиме беспроводной сети, проектор следует устанавливать с беспроводным адаптером. См. «Установка беспроводной сети» на стр. 60. Беспроводный адаптер не поставляется с проектором модели 4220/4320. Приобрести его можно на веб-сайте компании Dell по адресу [www.dell.com](http://www.dell.com).

- 1 Отверните и снимите крышку отсека беспроводной связи.



- 2 Вставьте в гнездо беспроводный адаптер.



- 3 Установите крышку на место.



# Подключение к компьютеру

## Подключение компьютера с помощью кабеля VGA



1	Кабель питания
2	Кабель VGA - VGA
3	Кабель USB-A - мини-USB-B

**ПРИМЕЧАНИЕ.** Кабель мини-USB не входит в комплект поставки проектора.

**ПРИМЕЧАНИЕ.** Кабель с мини-разъемом USB следует подключать, если требуется использовать функции «Следующая страница» и «Предыдущая страница» на пульте дистанционного управления.

## Сквозное подключение монитора с помощью кабелей VGA

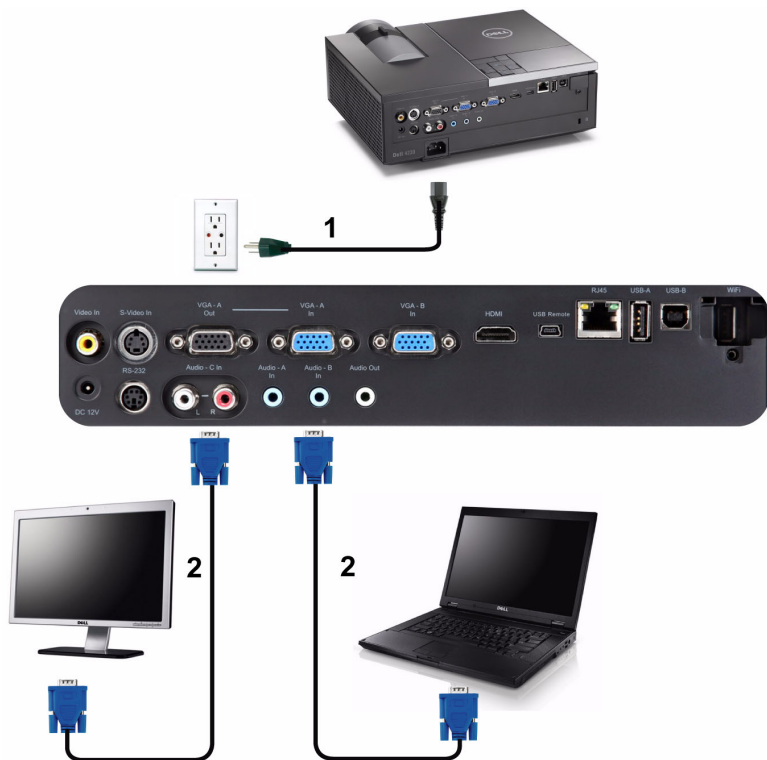

1	Кабель питания
2	Кабель VGA - VGA



**ПРИМЕЧАНИЕ.** В комплект поставки проектора входит только один кабель VGA. Дополнительный кабель VGA можно приобрести на веб-сайте компании Dell по адресу: [www.dell.com](http://www.dell.com).

## Подключение компьютера с помощью кабеля RS232



1	Кабель питания
2	Кабель RS232



**ПРИМЕЧАНИЕ.** Кабель RS232 не входит в комплект поставки проектора. Подключение кабеля RS232 и установку программного обеспечения дистанционного управления должен производить соответствующий специалист.

## Подключение компьютера с помощью кабеля USB



1	Кабель питания
2	Кабель USB-A -USB-B



**ПРИМЕЧАНИЕ.** Функция Plug and Play. В комплект поставки проектора входит только один кабель USB. Дополнительный кабель USB можно приобрести на веб-сайте компании Dell по адресу: [www.dell.com](http://www.dell.com).

## Подключение компьютера через беспроводную сеть



 **ПРИМЕЧАНИЕ.** Для определения беспроводного соединения компьютер должен быть оборудован разъемом для беспроводного подключения и соответственно настроен. Сведения о настройке беспроводного подключения см. в документации к компьютеру.

 **ПРИМЕЧАНИЕ.** Для использования проектора в режиме беспроводной сети его следует оборудовать беспроводным адаптером. См. «Установка беспроводной сети» на стр. 60.



# Подключение DVD-плеера

## Подключение DVD-плеера с помощью кабеля S-Video



1	Кабель питания
2	Кабель S-Video



**ПРИМЕЧАНИЕ.** Кабель S-video не входит в комплект поставки проектора. Приобрести удлинитель кабеля S-Video (длиной 15/30 м) можно на веб-сайте компании Dell по адресу: [www.dell.com](http://www.dell.com).

## Подключение DVD-плеера с помощью кабеля композитного видеосигнала



1	Кабель питания
2	Кабель композитного видеосигнала



**ПРИМЕЧАНИЕ.** Кабель композитного видеосигнала не входит в комплект поставки проектора. Приобрести удлинитель кабеля полного видеосигнала (длиной 15/30 м) можно на веб-сайте компании Dell по адресу: [www.dell.com](http://www.dell.com).

## Подключение DVD-плеера с помощью кабеля компонентного видеосигнала

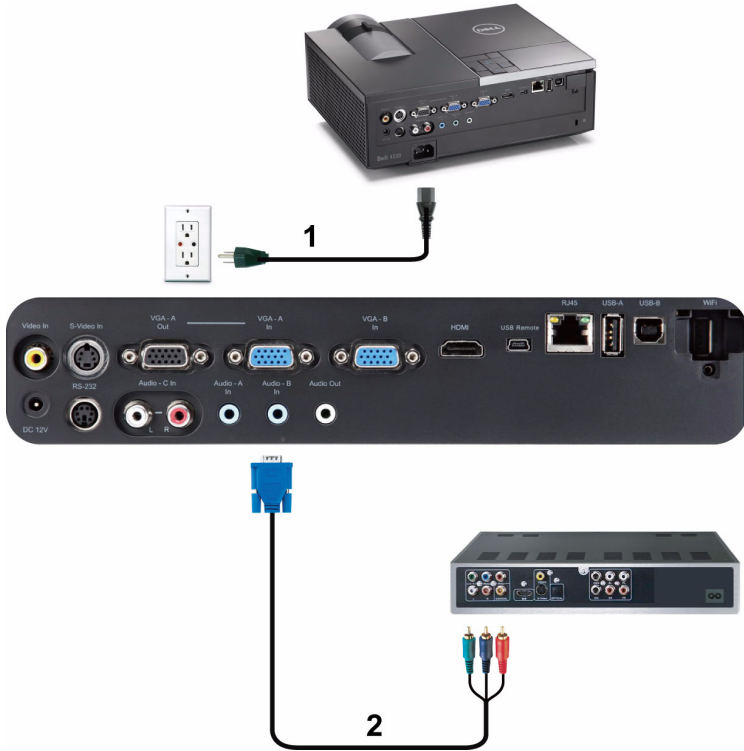

1	Кабель питания
2	Кабель VGA - компонентного видеосигнала



**ПРИМЕЧАНИЕ.** Кабель VGA - компонентный видеосигнал не входит в комплект поставки проектора. Приобрести удлинитель кабеля с разъемами VGA компонентный (длиной 15/30 м) можно на веб-сайте компании Dell по адресу: [www.dell.com](http://www.dell.com).

## Подключение DVD-плеера с помощью кабеля HDMI



1	Кабель питания
2	Кабель HDMI



**ПРИМЕЧАНИЕ.** Кабель HDMI не входит в комплект поставки проектора. Приобрести кабель HDMI можно на веб-сайте компании Dell по адресу [www.dell.com](http://www.dell.com).

# Подключение к локальной вычислительной сети

Проецирование изображения и управление проектором, подключенным к сети с помощью кабеля RJ45.

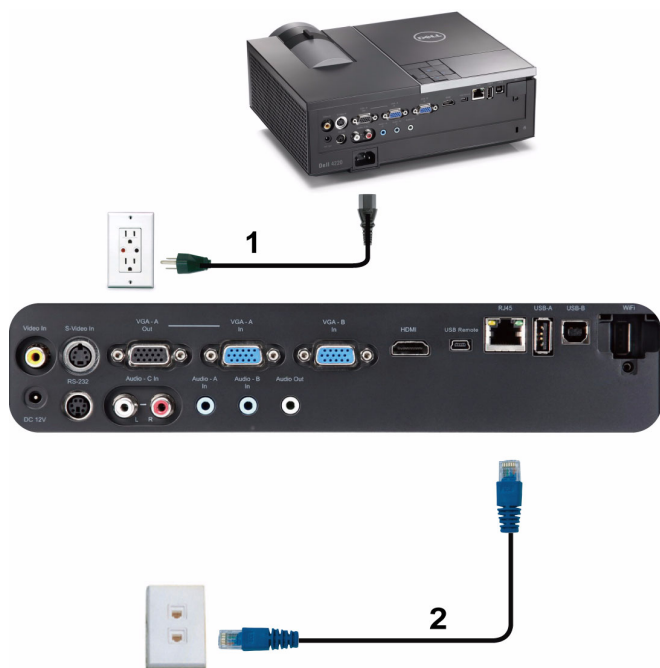

Локальная вычислительная сеть (ЛВС)

1	Кабель питания
2	Кабель RJ45



**ПРИМЕЧАНИЕ.** Кабель RJ45 не входит в комплект поставки проектора. Приобрести кабель HDMI можно на веб-сайте компании Dell по адресу [www.dell.com](http://www.dell.com).

## Дополнительные варианты установки: для экрана с автоматическим приводом

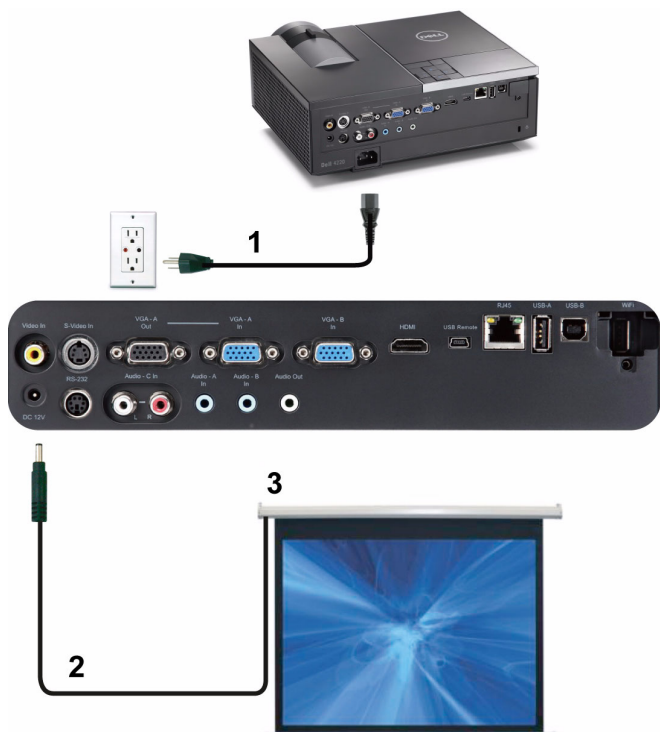

1	Кабель питания
2	Разъем 12 В постоянного тока
3	Механизированный проекционный экран



**ПРИМЕЧАНИЕ.** Для подключения экрана с автоматическим приводом к разъему проектора 12 В постоянного тока используйте разъем размером 1,7 мм (внутр. диаметр) x 4,00 мм (внешн. диаметр) x 9,5 мм (стержень).

## Разъем 12 В постоянного тока



## Подключение к промышленному блоку управления RS232



1	Кабель питания
2	Кабель RS232
3	Промышленный блок управления RS232



**ПРИМЕЧАНИЕ.** Кабель RS232 не входит в комплект поставки проектора. Для приобретения кабеля обратитесь к соответствующему специалисту.

# Использование проектора

## Включение проектора

 **ПРИМЕЧАНИЕ.** Перед включением источника сигнала включите проектор (компьютер, DVD-плеер и т.п.). При нажатии кнопки **Кнопка питания** мигает синим цветом.

- 1 Снимите крышку объектива.
- 2 Подсоедините кабель питания и необходимые сигнальные кабели к проектору. Дополнительную информацию о подключении проектора см. в разделе «Подключение проектора» на стр. 10.
- 3 Нажмите кнопку **Кнопка питания** (см. раздел «Использование панели управления» на стр. 32 для определения расположения **Кнопка питания** кнопки).
- 4 Включите источник сигнала (компьютер, DVD-плеер и т.п.)
- 5 Подсоедините источник сигнала к проектору с помощью подходящего кабеля. Указания по подсоединению источника сигнала к проектору см. в разделе «Подключение проектора» на стр. 10.
- 6 По умолчанию в качестве источника входного сигнала выбран VGA-A. При необходимости измените источник входного сигнала проектора.
- 7 Если к проектору подключено несколько источников сигнала, для выбора нужного источника нажмите кнопку **Источник** на пульте ДУ или панели управления. Для определения местоположения кнопки **Source (Источник)** см. разделы «Использование панели управления» на стр. 32 и «Использование дистанционного управления» на стр. 34.

## Выключение проектора

 **ВНИМАНИЕ!** После правильного выключения проектора в соответствии с приведенными ниже инструкциями отсоедините проектор.

- 1 Нажмите кнопку **Кнопка питания**. Следуйте указаниям, отображаемым на экране, для правильного выключения проектора.



 **ПРИМЕЧАНИЕ.** На экране отобразится сообщение «**Нажмите кнопку питания для выключения проектора**». Сообщение исчезнет само через 5 секунд или при нажатии кнопки **Меню**.

2 Повторно нажмите кнопку **Кнопка питания**. Вентиляторы охлаждения продолжат работать около 120 секунд.

3 Для быстрого выключения питания проектора нажмите кнопку Кнопка питания (Питание) и удерживайте в течение 1 секунды, пока работают охлаждающие вентиляторы.

 **ПРИМЕЧАНИЕ.** Перед включением проектора подождите в течение 60 секунд для стабилизации внутренней температуры.

4 Отсоедините кабель питания от электрической розетки и проектора.

## Настройка проецируемого изображения

### Увеличение высоты установки проектора

1 Нажмите кнопку **подъемника**.

2 Поднимите проектор до необходимого угла отображения и отпустите кнопку, чтобы зафиксировать подъемную ножку в этом положении.

3 Для точной настройки угла отображения используйте колесо настройки наклона.

### Уменьшение высоты установки проектора

1 Нажмите кнопку **подъемника**.

**2** Опустите проектор, затем отпустите кнопку подъемника, чтобы зафиксировать подъемную ножку в этом положении.



1	Кнопка подъемника
2	Подъемная ножка (угол наклона: 0- 9,5 градусов)
3	Колесико регулировки наклона

## Регулировка увеличения и фокусировки проектора

**△ ВНИМАНИЕ!** Во избежание повреждения проектора перед перемещением или помещением проектора в транспортировочный футляр убедитесь, что вариообъектив и подъемная ножка полностью убраны.

- 1 Для увеличения и уменьшения изображения используйте рычаг увеличения.
- 2 Поворачивайте регулятор фокусировки до тех пор, пока изображение не станет четким. Проектор фокусируется на расстоянии от 1,2 м до 10 м (3,94–32,81 фута).



1	Рычаг трансфокатора
2	Кольцо фокусировки

# Настройка размера проецируемого изображения

4220

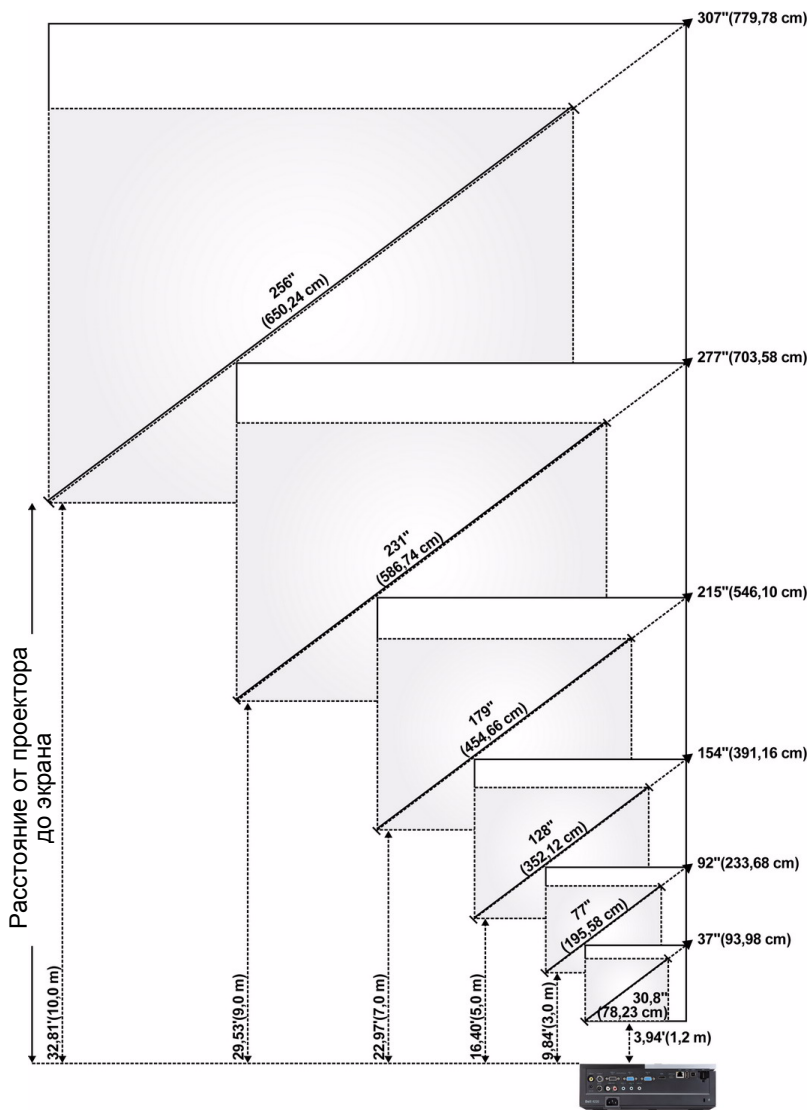

4320

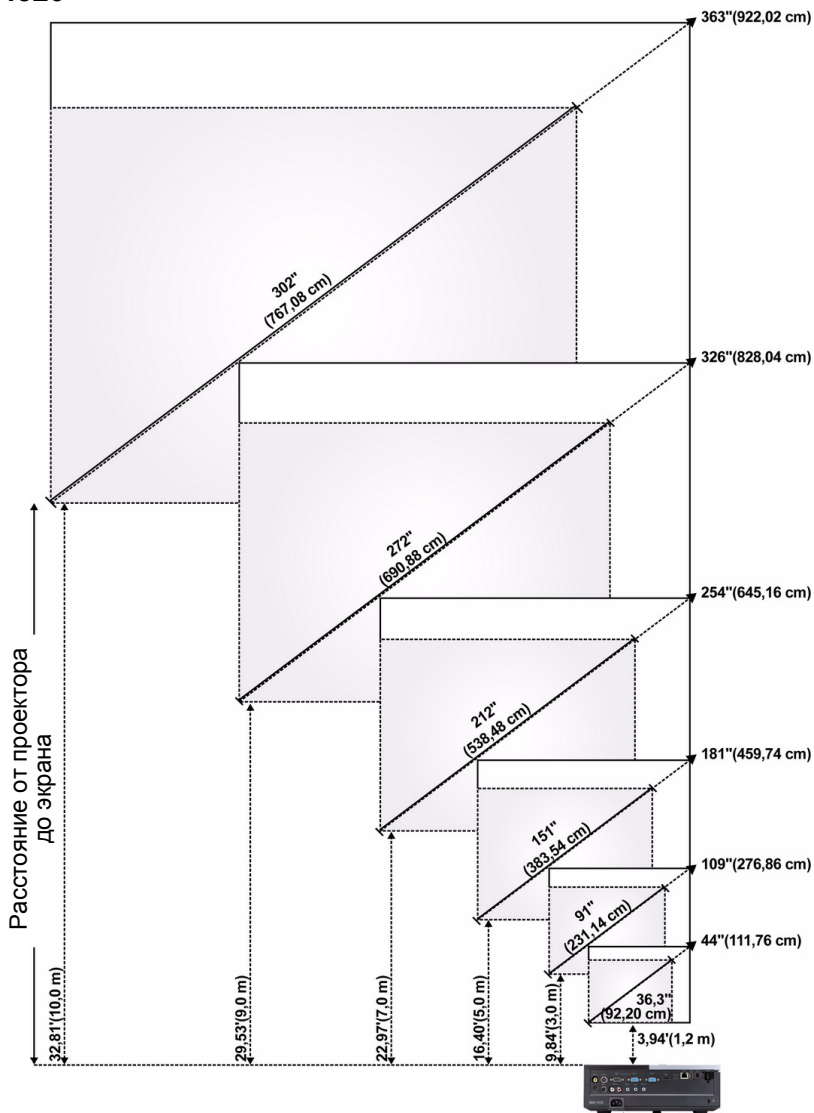

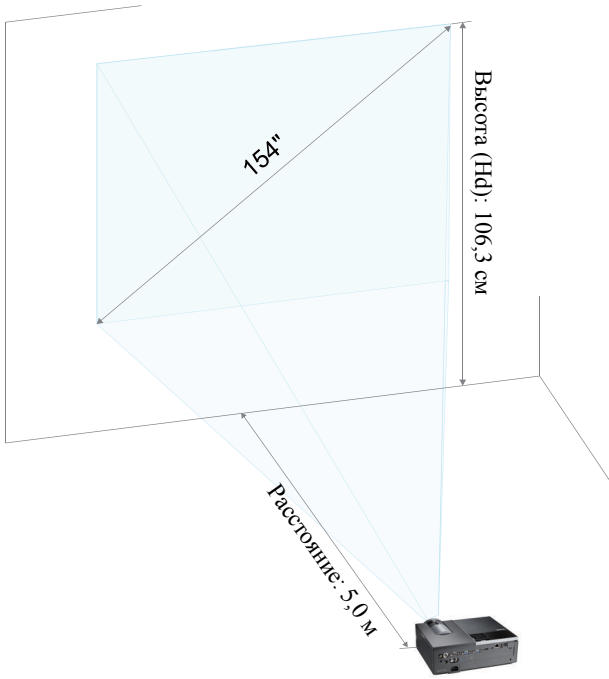

## 4220

Размер экрана (по диагонали)	Макс.	37" (93,98 см)	92" (233,68 см)	154" (391,16 см)	215" (546,10 см)	277" (703,58 см)	307" (779,78 см)
	Мин.	30,8" (78,23 см)	77" (195,58 см)	128" (325,12 см)	179" (454,66 см)	231" (586,74 см)	256" (650,24 см)
Размер экрана	Макс. (Ш x В)	29,53" X 22,05"	74,02" X 55,51"	123,23" X 92,13"	172,44" X 129,13"	221,65" X 166,14"	246,06" X 184,65"
		(75 см X 56 см)	(188 X 141 см)	(313 X 234 см)	(438 X 328 см)	(563 X 422 см)	(625 X 469 см)
	Мин. (Ш x В)	24,80" X 18,50"	61,42" X 46,06"	102,36" X 76,77"	143,70" X 107,48"	184,65" X 138,58"	205,12" X 153,94"
		(63 см X 47 см)	(156 X 117 см)	(260 X 195 см)	(365 X 273 см)	(469 X 352 см)	(521 X 391 см)
Высокая четкость	Макс.	25,59" (65 см)	63,78" (162 см)	106,30" (270 см)	148,43" (377 см)	190,94" (485 см)	212,20" (539 см)
	Мин.	21,26" (54 см)	53,15" (135 см)	88,58" (225 см)	123,62" (314 см)	159,06" (404 см)	176,77" (449 см)
Расстояние		3,94' (1,2 см)	9,84' (3,0 см)	16,40' (5,0 м)	22,97' (7,0 м)	29,53' (9,0 м)	32,81' (10 м)
* Таблица содержит данные только для справки.							

## 4320

Размер экрана (по диагонали)	Макс.	44" (111,76 см)	109" (276,86 см)	181" (459,74 см)	254" (645,16 см)	326" (828,04 см)	363" (922,02 см)
	Мин.	36,3" (92,20 см)	91" (231,14 см)	151" (383,54 см)	212" (538,48 см)	272" (690,88 см)	302" (767,08 см)
Размер экрана	Макс. (Ш x В)	37,01" X 23,23"	92,13" X 57,48"	153,94" X 96,06"	215,35" X 134,65"	276,77" X 172,83"	307,48" X 192,13"
		(94 см X 59 см)	(234 см X 146 см)	(391 см X 244 см)	(547 см X 342 см)	(703 см X 439 см)	(781 см X 488 см)
	Мин. (Ш x В)	30,71" X 19,29"	76,77" X 48,03"	128,35" X 79,92"	179,53" X 112,20"	230,71" X 144,09"	256,30" X 160,24"
		(78 см X 49 см)	(195 X 122 см)	(326 см X 203 см)	(456 см X 285 см)	(586 см X 366 см)	(651 см X 407 см)
Высокая четкость	Макс.	25,98" (66 см)	64,96" (165 см)	107,87" (274 см)	151,18" (384 см)	194,49" (494 см)	216,14" (549 см)
	Мин.	21,65" (55 см)	53,94" (137 см)	90,16" (229 см)	125,98" (320 см)	162,20" (412 см)	179,92" (457 см)
Расстояние		3,94' (1,2 см)	9,84' (3,0 см)	16,40' (5,0 м)	22,97' (7,0 м)	29,53' (9,0 м)	32,81' (10 м)
* Таблица содержит данные только для справки.							

# Использование панели управления

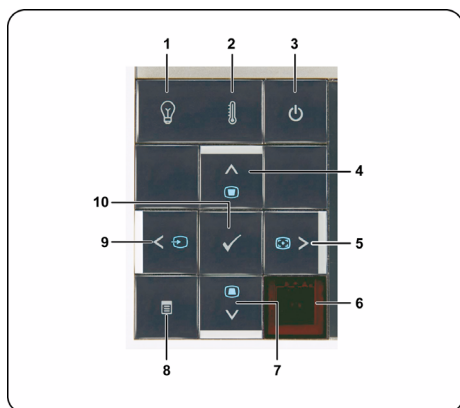

---

## 1 Индикатор лампы

Если желтый индикатор лампы горит или мигает, возможно, произошла одна из следующих проблем.

- Срок службы лампы заканчивается
- Модуль лампы установлен ненадлежащим образом
- Неисправность модули лампы
- Неисправность цветового круга

Дополнительную информацию см. в разделах «Поиск и устранение неполадок проектора» на стр. 107 и «Сигналы индикации» на стр. 111.

---

## 2 Индикатор температуры







Если желтый индикатор температуры горит или мигает, возможно, возникла одна из следующих проблем.

- Внутренняя температуры проектора слишком высока
- Неисправность цветового круга

Дополнительную информацию см. в разделах «Поиск и устранение неполадок проектора» на стр. 107 и «Сигналы индикации» на стр. 111.





---



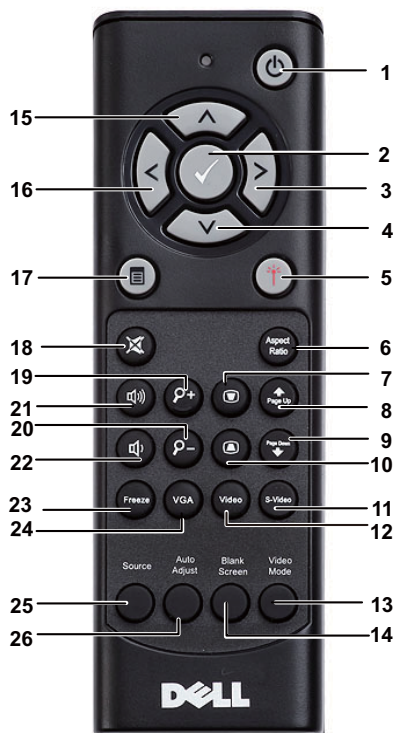





3	Кнопка питания	Включение и выключение проектора. Дополнительную информацию см. в разделах «Включение проектора» на стр. 24 и «Выключение проектора» на стр. 24.
4	Вверх  / регулировка трапецеидального искажения	Нажимайте для выбора пунктов экранного меню.  Нажимайте для устранения искажения изображения, вызванного наклоном проектора (+40/-35 градусов).
5	Вправо  / Управление звуком	Нажимайте для выбора пунктов экранного меню.  Нажмите для синхронизации проектора и источника входного сигнала.
 <b>ПРИМЕЧАНИЕ.</b> Автонастройка не работает, если отображается экранное меню.		
6	ИК-приемник	Направьте пульт дистанционного управления на ИК-приемник и нажмите кнопку.
7	Вниз  / регулировка трапецеидального искажения	Нажимайте для выбора пунктов экранного меню.  Нажимайте для устранения искажения изображения, вызванного наклоном проектора (+40/-35 градусов).
8	Меню 	Нажмите для вызова экранного меню. Для перехода по экранному меню используйте клавиши со стрелками и кнопку <b>Меню</b> .
9	Влево  / Источник	Нажимайте для выбора пунктов экранного меню.  Нажмите для переключения режимов RGB, Composite, Component (YPbPr via VGA), HDMI, и S-Video, если к проектору подключено несколько источников видеосигнала.
10	Ввод 	Нажмите для подтверждения выбора пункта.

# Использование дистанционного управления



1	Кнопка питания 	Включение и выключение проектора. Дополнительную информацию см. в разделах «Включение проектора» на стр. 24 и «Выключение проектора» на стр. 24.
2	Ввод 	Нажмите для подтверждения выбора.
3	Вправо 	Нажимайте для выбора пунктов экранного меню.
4	Вниз 	Нажимайте для выбора пунктов экранного меню.

5	Лазер 	<p>Направьте пульт дистанционного управления на экран, нажмите и удерживайте кнопку лазера для активации лазера.</p> <p> <b>ОСТОРОЖНО! Не смотрите на луч лазера, если он работает. Не направляйте луч лазера себе в глаза.</b></p>
6	Соотношение сторон	Нажмите для смены соотношения сторон отображенного изображения.
7	Настройка трапецеидального искажения 	Нажимайте для устранения искажения изображения, вызванного наклоном проектора (+40/-35 градусов).
8	Предыдущая страница 	<p>Нажмите для перехода к предыдущей странице.</p> <p> <b>ПРИМЕЧАНИЕ.</b> Кабель мини-USB следует подключать для использования функции «Предыдущая страница».</p>
9	Следующая страница 	<p>Нажмите для перехода к следующей странице.</p> <p> <b>ПРИМЕЧАНИЕ.</b> Кабель мини-USB следует подключать для использования функции «Следующая страница».</p>
10	Корректировка трапецеидального искажения 	Нажимайте для устранения искажения изображения, вызванного наклоном проектора (+40/-35 градусов).
11	S-Video	Нажмите для выбора в качестве входного сигнала S-Video.
12	Видеосигнал	Нажмите для выбора композитного входного сигнала.
13	Режим видео	<p>Проектор поддерживает предустановленные конфигурации, оптимизированные для отображения данных (слайды презентации) и видео (фильмы, игра и др.)</p> <p>Нажмите кнопку «<b>Режим видео</b>» для переключения между режимами «<b>Режим Презентация</b>», «<b>Режим Яркость</b>», «<b>Режим кино</b>», «<b>sRGB</b>» или «<b>Режим польз-ля</b>».</p> <p>Для отображения текущего режима отображения однократно нажмите кнопку «<b>Режим видео</b>». Для переключения режимов отображения снова нажмите кнопку «<b>Режим видео</b>».</p>

14	Пустой экран	Нажмите для скрытия и отображения изображения.
15	Вверх 	Нажимайте для выбора пунктов экранного меню.
16	Влево 	Нажимайте для выбора пунктов экранного меню.
17	Меню 	Нажмите для вызова экранного меню.
18	Без звука 	Нажимайте для отключения и включения звука динамика проектора.
19	Увеличение +	Нажмите для увеличения изображения
20	Уменьшение -	Нажмите для уменьшения изображения.
21	Увеличение громкости 	Нажмите для увеличения громкости.
22	Уменьшение громкости 	Нажмите для уменьшения громкости.
23	Стоп-кадр	Нажмите для приостановки экранного изображения, снова нажмите «Стоп-кадр» для запуска воспроизведения.
24	VGA	Нажмите для выбора в качестве входного сигнала VGA.
25	Источник	Нажмите для переключения между источниками аналогового RGB, композитного, компонентного (YPbPr посредством VGA) сигнала, сигналов HDMI и S-Video.
26	Автонастройка	Нажмите для синхронизации проектора и источника входного сигнала. Автонастройка не выполняется при отображении экранного меню.

# Установка батарей в пульт дистанционного управления

 **ПРИМЕЧАНИЕ.** Если пульт дистанционного управления не используется, выньте из него батареи.

1 Нажмите защелку, чтобы открыть крышку отсека для батарей.



2 Проверьте полярность батарей (+/-).



3 Вставьте батареи, совместив их полярность в соответствии с отметками в отсеке для батарей.



 **ПРИМЕЧАНИЕ.** Не используйте старые батареи вместе с новыми, а также не используйте вместе батареи производства разных компаний.

4 Задвиньте крышку отсека для батарей обратно.





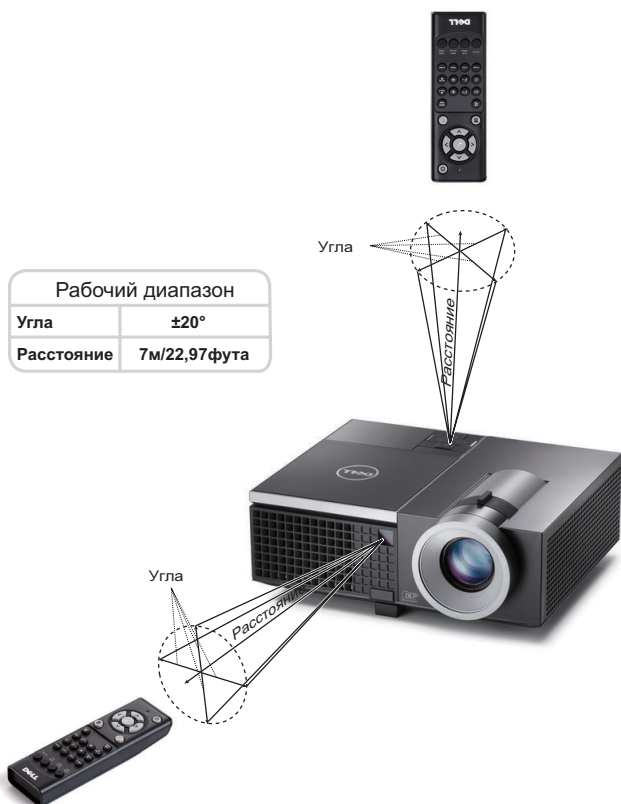







# Рабочий диапазон пульта дистанционного управления



**ПРИМЕЧАНИЕ.** Фактический рабочий диапазон может немного отличаться от указанного на схеме. При слабом заряде батарей пульт дистанционного управления может работать ненадлежащим образом.

# Использование экранных меню

- Проектор поддерживает экранное меню на нескольких языках, меню может отображаться при наличии источника входного сигнала и при его отсутствии.
- Нажмите кнопку меню на панели управления или пульте ДУ для выхода в Главное меню.
- Для перехода по вкладкам главного меню используйте кнопки  и  на панели управления проектора или пульте дистанционного управления.
- Для выбора подменю используйте кнопки  и  на панели управления проектора или на пульте ДУ.
- Для выбора параметра используйте кнопки  и  на панели управления проектора или пульте дистанционного управления. Выбранный параметр выделяется темно-синим цветом.
- Для настройки параметра нажимайте  и  на панели управления или пульте дистанционного управления.
- Для возврата в главное меню нажмите кнопку  на панели управления или пульте ДУ.
- Для выхода из экранного меню нажмите кнопку **Меню** на панели управления или пульте ДУ.

 **ПРИМЕЧАНИЕ.** Структура экранного меню одинакова для моделей 4220 и 4320.

## ВЫБОР ВХОДА

Меню «ВЫБОР ВХОДА» позволяет выбрать источник входного сигнала проектора.



**VGA-A**—Для определения сигнала VGA-A нажмите кнопку .

**VGA-B**—Для определения сигнала VGA-B нажмите кнопку .

**HDMI**—Для определения сигнала HDMI нажмите кнопку .

**КОМПОЗ. ВИДЕО**—Для определения полного видеосигнала нажмите кнопку .

**S-VIDEO**—Для определения сигнала S-Video нажмите кнопку .

**Сеть WiFi/USB**—Нажмите кнопку  для отображения меню «Источник сигнала» - «Беспроводная связь/USB».

 **ПРИМЕЧАНИЕ.** Функция «Беспроводная связь/USB» может использоваться после включения режима «Беспроводная/Проводная ЛВС».

## ВЫБОР ВХОДА – Сеть WiFi/USB

Параметр «Сеть WiFi/USB» в меню источников входного сигнала позволяет включить режимы Беспр. экран, Отображение через USB и Просмотр через USB.

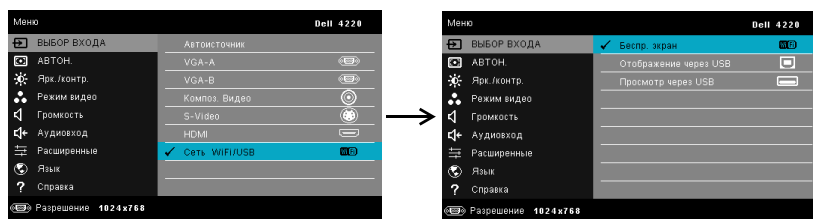

**БЕСПР. ЭКРАН**—Нажмите  для доступа к экрану указаний по беспроводным средствам. См. раздел «Экран указаний по беспроводным средствам» на стр. 62.

**ОТОБРАЖЕНИЕ ЧЕРЕЗ USB**—Позволяет с помощью кабеля USB отображать экран ПК/портативного компьютера через USB-кабель на проекторе.

**ПРОСМОТР ЧЕРЕЗ USB**—Позволяет отображать фотографии и файлы презентаций с флэш-накопителя USB. См. «Установка приложения Presentation to Go (PtG)» на стр. 71.

## АВТОН.

Функция автонастройки позволяет в режиме ПК регулировать горизонтальное положение, вертикальное положение, подстройку и частоту.

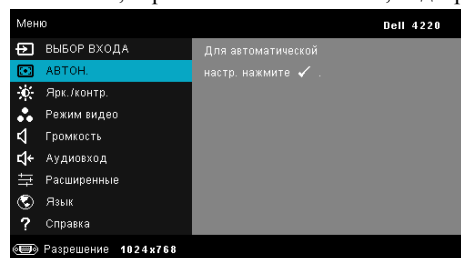



## ЯРК./КОНТР.

Меню Яркость/Контрастность позволяет отрегулировать яркость и контрастность проектора.

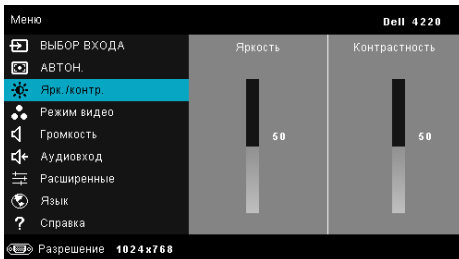

**ЯРКОСТЬ**—Кнопками  и  отрегулируйте яркость изображения.

**КОНТРАСТНОСТЬ**—Кнопками  и  отрегулируйте контрастность.



**ПРИМЕЧАНИЕ.** После настройки параметров **Яркость** и **Контрастность** проектор автоматически переходит в **Режим пользователя**.

## РЕЖИМ ВИДЕО

Меню «Режим видео» позволяет оптимизировать отображение изображения: **Презентация**, **Яркий**, **Кино**, **sRGB** (обеспечивает более точную цветопередачу), и **Пользов.** (установка пользовательских настроек).

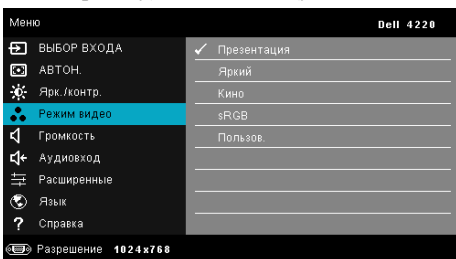

## ГРОМКОСТЬ

Меню Громкость позволяет отрегулировать уровень громкости проектора.

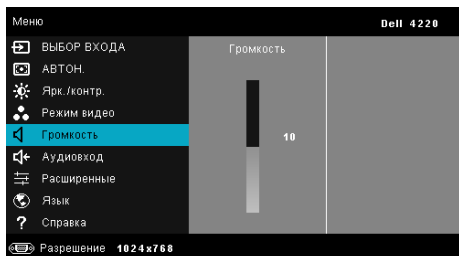

**ГРОМКОСТЬ**—Уровень громкости увеличивайте кнопкой , уменьшайте кнопкой .

## АУДИОВХОД

Меню «Аудиовход» позволяет выбирать источник входного аудиосигнала.

Варианты: **Audio-A**, **Audio-B**, **Audio-C**, **HDMI**, и **Сеть WiFi/LAN**.

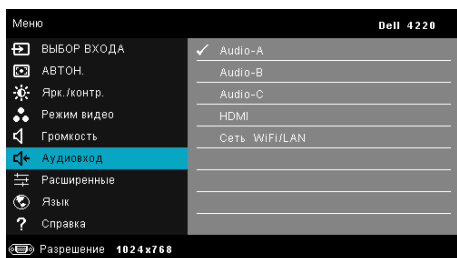

## Расширенные

Меню Расширенные позволяет изменять параметры **Изображения, Экрана, Проектора, ЛВС, WiFi, Меню, Питания и Информации.**

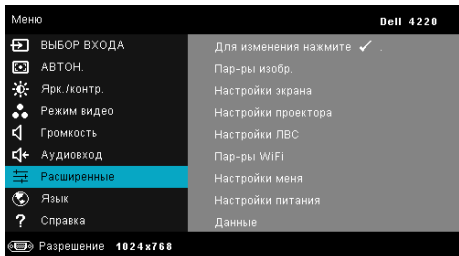

**ПАР-РЫ ИЗОБР. (В РЕЖИМЕ ПК)**—Выберите и нажмите  для включения настроек изображения. В меню изображения доступны следующие параметры:

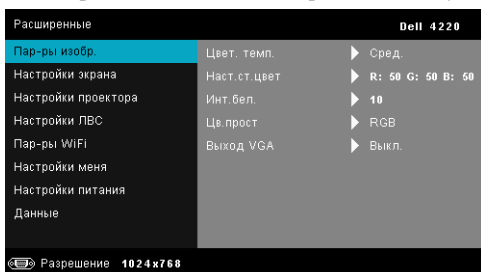

**ЦВЕТ. ТЕМП.**—Настройка цветовой температуры. При более высокой цветовой температуре изображение на экране выглядит холоднее, а при более низкой - теплее. При изменении значений параметров в меню **Настройка цвета** активируется режим «Пользов.» Значения параметров сохраняются в режиме «Пользов.».

**НАСТ.СТ.ЦВЕТ**—Ручная настройка красного, зеленого и синего цветов.

**ИНТ.БЕЛ.**—Нажмите кнопку  и кнопками  и  установите интенсивность белого цвета.

**ЦВ.ПРОСТ**—Позволяет выбрать параметры цветового пространства. Варианты: RGB, YCbCr и YPbPr.

**ВЫХОД VGA**—Выберите Вкл. или Выкл. для включения и выключения функции выхода VGA в режиме ожидания проектора. По умолчанию задано Выкл..

 **ПРИМЕЧАНИЕ.** После настройки параметров **Цвет. темп.**, **Наст.ст.цвет** и **Инт.бел.** проектор автоматически переходит в **Режим пользователя**.

**ПАР-РЫ ИЗОБР. (В РЕЖИМЕ ВИДЕО)**—Выберите и нажмите  для включения настроек изображения. В меню изображения доступны следующие параметры:

Расширенные	Dell 4220	
Пар-ры изобр.	Цвет. темп.	Сред.
Настройки экрана	Наст.ст.цвет	R: 50 G: 50 B: 50
Настройки проектора	Насыщенность	50
Настройки ЛВС	Резкость	50
Пар-ры WiFi	Оттенок	50
Настройки меню	Инт.бел.	10
Настройки питания	Цв.прост.	RGB
Данные	Выход VGA	Выкл.

 Разрешение 1024x768

**ЦВЕТ. ТЕМП.**—Настройка цветовой температуры. При более высокой цветовой температуре изображение на экране выглядит холоднее, а при более низкой - теплее. При изменении значений параметров в меню **Настройка цвета** активируется режим «Пользов.» Значения параметров сохраняются в режиме «Пользов.».

**НАСТ.СТ.ЦВЕТ**—Ручная настройка красного, зеленого и синего цветов.

**НАСЫЩЕННОСТЬ**—Настройка видеоизображения от черно-белого до полностью насыщенного цветного. Для увеличения насыщенности цветов изображения используйте кнопку  (↑), для уменьшения насыщенности цветов используйте кнопку  (↓).

**РЕЗКОСТЬ**—Для увеличения резкости используйте кнопку  (↑), для уменьшения резкости используйте кнопку  (↓).

**ОТТЕНОК**—Используйте кнопку  (↑) для увеличения уровня зеленого цвета в изображении и кнопку  (↓) для уменьшения уровня зеленого цвета (доступно только для NTSC).

**ИНТ.БЕЛ.**—Нажмите кнопку  и кнопками  (↑) и  (↓) установите интенсивность белого цвета.

**ЦВ.ПРОСТ.**—Позволяет выбрать параметры цветового пространства. Варианты: RGB, YCbCr и YPbPr.

**ВЫХОД VGA**—Выберите Вкл. или Выкл. для включения и выключения функции выхода VGA в режиме ожидания проектора. По умолчанию задано Выкл..

## ПРИМЕЧАНИЕ.

- 1 После настройки параметров **Цвет. темп.**, **Наст.ст.цвет**, **Насыщенность**, **Резкость**, **Оттенок** и **Инт.бел.** проектор автоматически переходит в **Режим пользователя**.
- 2 **Насыщенность**, **Резкость** и **Оттенок** доступны только для композитного источника входного сигнала и S-Video.

**ПАР-РЫ ИЗОБР. (НЕТ ИСТОЧНИКА ВХОДНОГО СИГНАЛА)**—Выберите и нажмите  для включения настроек изображения. В меню изображения доступны следующие параметры:

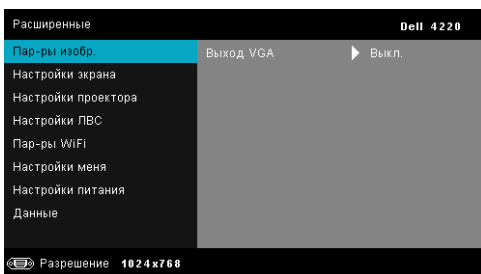

**Выход VGA**—Выберите Вкл. или Выкл. для включения и выключения функции выхода VGA в режиме ожидания проектора. По умолчанию задано Выкл..

**НАСТРОЙКИ ЭКРАНА (В РЕЖИМЕ ПК)**—Выберите и нажмите кнопку  для входа в меню «Настройки экрана». В меню настроек экрана доступны следующие параметры:

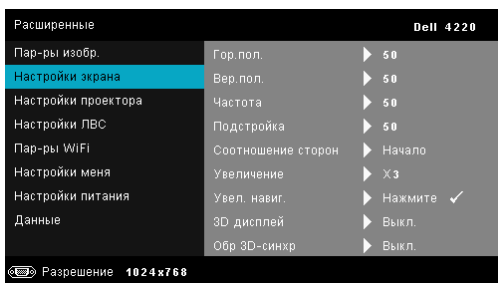

**ГОР. ПОЛ.**—Используйте кнопку  для перемещения изображения вправо, а кнопку  для перемещения изображения влево.



**ВЕР. ПОЛ.**—Используйте кнопку  для перемещения изображения вверх, а кнопку  для перемещения изображения вниз.

**ЧАСТОТА**—Изменение тактовой частоты дисплея для соответствия частоте графической карты компьютера. При отображении вертикальной мерцающей волны измените параметр Частота для уменьшения полос. Это грубая настройка.



**ПОДСТРОЙКА**—Синхронизация фазы отображаемого сигнала с графической картой. Если изображение отображается нестабильно или мерцает, воспользуйтесь функцией Подстройка. Это точная настройка.

**СООТНОШЕНИЕ СТОРОН**—Выбор соотношения сторон для регулировки изображения. Варианты: Начало, 16:9 и 4:3.

- Исходное — выберите «Исходное» для установки соотношения сторон проецируемого изображения в соответствии с входным сигналом.
- 16:9 — масштабирование исходного изображения по ширине проекционного экрана в формате 16:9.
- «4:3» — масштабирование изображения входного сигнала до размеров экрана и проецирование изображения в формате 4:3.

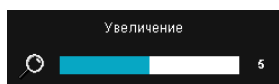
**УВЕЛИЧЕНИЕ**—Кнопками  и  установите масштаб просмотра изображения.



Установите масштаб изображения кнопками  или  и для просмотра нажмите кнопку  только на пульте ДУ.

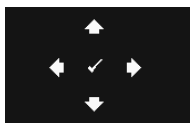

**Увел. навиг.**—Нажмите кнопку  для включения меню **Увел. навиг.**.

Для перемещения по проекционному экрану используйте кнопки    .

**3D дисплей**—Выберите Вкл. для включения режима отображения 3D (по умолчанию выключено - Выкл.).



#### **ПРИМЕЧАНИЕ.**

1. Для отображения в режиме 3D потребуются некоторые дополнительные компоненты, включая:
  - a ПК или портативный компьютер с графической картой со счетверенным буфером и частотой обновления 120 Гц.
  - b «Активные» 3D-очки с технологией DLP Link™.
  - c Материал в формате 3D. См «Примечание 4».
  - d 3D-плеер (например, приложение Stereoscopic Player...)
2. Используйте режим 3D, если выполняется одно из следующих условий:
  - a ПК или портативный компьютер с графической картой, способной выводить сигнал с частотой обновления 120 Гц по кабелю VGA или HDMI.
  - b вводится пакет материалов в формате 3D через Video и S-Video.
3. «3D дисплей» доступен в пункте «Настройки экрана» меню «Дополнительные настройки» только при обнаружении проектором какого-либо из вышеуказанных входных сигналов.
4. Режим 3D поддерживается в следующих форматах:
  - a VGA/HDMI 1280 x 720 120 Гц, 1024 x 768 120 Гц и 800 x 600 120 Гц
  - b Композитный/S-Video, 60 Гц
  - c Компонентный 480i
5. Рекомендуемый сигнал VGA для портативного компьютера - режим одноканального вывода (двухканальный режим не рекомендуется).

**ОБР 3D-СИНХР**—Если при ношении очков DLP 3D изображение прерывается или накладывается, возможно, потребуется выполнить инверсию для наилучшего соответствия правого и левого краев изображения для обеспечения наилучшего качества изображения. (для очков DLP 3D)

**НАСТРОЙКИ ЭКРАНА (В РЕЖИМЕ ВИДЕО)**—Выберите и нажмите кнопку  для входа в меню «Настройки экрана». В меню настроек экрана доступны следующие параметры:

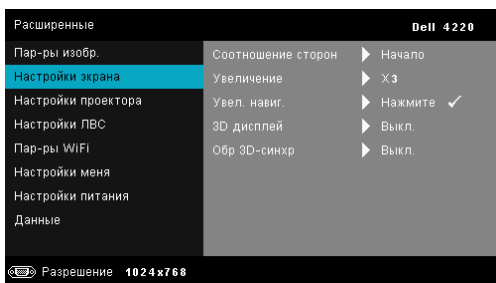



**СООТНОШЕНИЕ СТОРОН**—Выбор соотношения сторон для регулировки изображения. Варианты: Начало, 16:9 и 4:3.

- Исходное — выберите «Исходное» для установки соотношения сторон проецируемого изображения в соответствии с входным сигналом.
- 16:9 — масштабирование исходного изображения по ширине проекционного экрана в формате 16:9.
- «4:3» — масштабирование изображения входного сигнала до размеров экрана и проецирование изображения в формате 4:3.

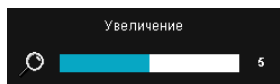



**УВЕЛИЧЕНИЕ**—Кнопками  и  установите масштаб просмотра изображения.



Установите масштаб изображения кнопками  или  и для просмотра нажмите кнопку  только на пульте ДУ.



**УВЕЛ. НАВИГ.**—Нажмите кнопку  для включения меню **Увел. навиг.**

Для перемещения по проекционному экрану используйте кнопки    .

**3D ДИСПЛЕЙ**—Выберите Вкл. для включения режима отображения 3D (по умолчанию выключено - Выкл.).





## ПРИМЕЧАНИЕ.

1. Для отображения в режиме 3D потребуются некоторые дополнительные компоненты, включая:
  - a ПК или портативный компьютер с графической картой со счетверенным буфером и частотой обновления 120 Гц.
  - b «Активные» 3D-очки с технологией DLP Link™.
  - c Материал в формате 3D. См «Примечание 4».
  - d 3D-плеер (например, приложение Stereoscopic Player...)
2. Используйте режим 3D, если выполняется одно из следующих условий:
  - a ПК или портативный компьютер с графической картой, способной выводить сигнал с частотой обновления 120 Гц по кабелю VGA или HDMI.
  - b вводится пакет материалов в формате 3D через Video и S-Video.
3. «3D дисплей» доступен в пункте «Настройки экрана» меню «Дополнительные настройки» только при обнаружении проектором какого-либо из вышеуказанных входных сигналов.
4. Режим 3D поддерживается в следующих форматах:
  - a VGA/HDMI 1280 x 720 120 Гц, 1024 x 768 120 Гц и 800 x 600 120 Гц
  - b Композитный/S-Video, 60 Гц
  - c Компонентный 480i
5. Рекомендуемый сигнал VGA для портативного компьютера - режим одноканального вывода (двухканальный режим не рекомендуется).

**ОБР 3D-СИНХР**—Если при ношении очков DLP 3D изображение прерывается или накладывается, возможно, потребуется выполнить инверсию для наилучшего соответствия правого и левого краев изображения для обеспечения наилучшего качества изображения. (для очков DLP 3D)

**НАСТРОЙКИ ПРОЕКТОРА**—Выберите и нажмите кнопку  для включения настроек проектора. В меню настройки проектора доступны следующие параметры:

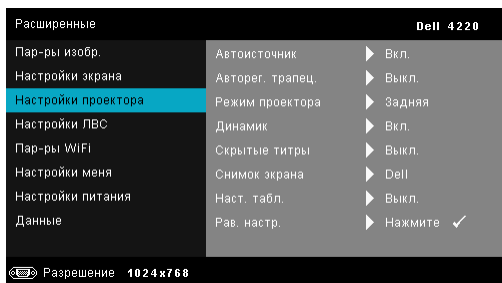

**АВТОИСТОЧНИК**—Выберите **Выкл.** (по умолчанию) для блокирования текущего входного сигнала. Если нажать кнопку выбора источника входного сигнала в режиме **Автоисточник** со значением **Выкл.**, источник входного сигнала можно выбрать вручную. Выберите **Вкл.** для автоматического определения доступных источников входного сигнала. Если нажать кнопку **Источник** при включенном проекторе, автоматически ищется следующий доступный источник входного сигнала.

**АВТОРЕГ. ТРАПЕЦ.**—Выберите **Вкл.** для автоматического устранения искажения изображения, вызванного наклоном проектора.

**РЕЖИМ ПРОЕКТОРА**—Выбор режима проектора в зависимости от типа его крепления.

- «Задняя проекция-рабочий стол» — проектор переворачивает изображение, чтобы его можно было проецировать из-за полупрозрачного экрана.
- Задняя проекция-потолок — проектор переворачивает изображение. Изображение проецируется из-за полупрозрачного экрана при креплении проектора на потолке.
- «Передняя проекция-рабочий стол» — стандартный параметр.
- Передняя проекция-потолок — проектор переворачивает изображение для проецирования при установке проектора на потолке.

**ДИНАМИК**—Выберите **Вкл.** для включения динамика. Выберите **Выкл.** для выключения динамика.

**СКРЫТЫЕ ТИТРЫ**—Выберите **Вкл.** для включения скрытых титров и включения меню скрытых титров. Выберите соответствующие параметры скрытых титров: CC1, CC2, CC3, and CC4.



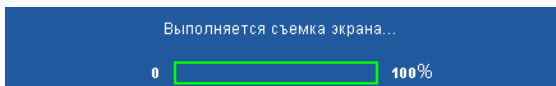

 **ПРИМЕЧАНИЕ.** Параметр скрытых титров доступен только для NTSC.

**СНИМОК ЭКРАНА**—По умолчанию в качестве фона экрана отображается логотип компании Dell. Для снимка изображения на экране выберите режим **Снимок экрана**. На экране отобразится следующее сообщение.



 **ПРИМЕЧАНИЕ.** Для сохранения изображения полностью, источник входного сигнала, подключенный к проектору, должен иметь разрешение 1024 x 768.

**НАСТ. ТАБЛ.**—Настроечная таблица используется для проверки фокусировки и разрешения.

Можно включить или отключить режим **Наст. табл.**, выбрав **Выкл., 1**, или **2**. Можно также отобразить настроечную таблицу 1, одновременно нажав и удерживая кнопки  и  на панели управления в течение 2 секунд. Можно также отобразить настроечную таблицу 2, одновременно нажав и удерживая кнопки  и  на панели управления в течение 2 секунд.

Настроечную таблицу 1:

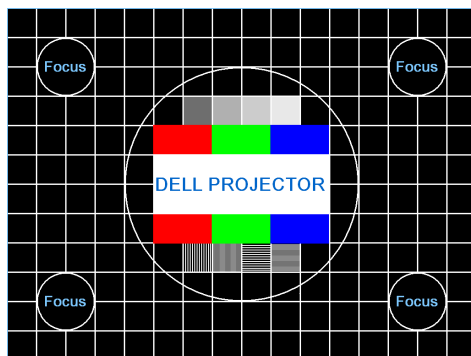

Настроечную таблицу 2:

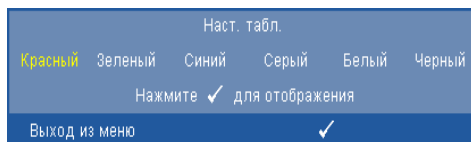

**РАВ. НАСТР.**—Выберите и нажмите кнопку  для восстановления заводских настроек по умолчанию. Отобразится следующее предупреждающее сообщение:

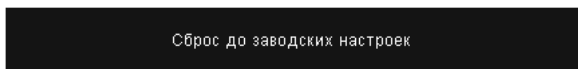



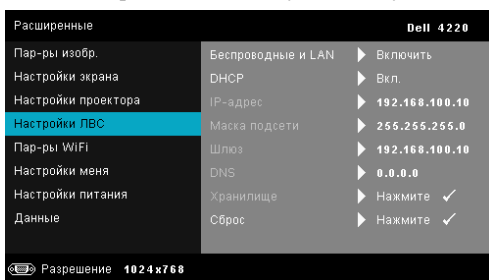

Будут сброшены настройки компьютерных источников сигнала и источников видеосигнала.

**НАСТРОЙКИ ЛВС**—Выберите и нажмите кнопку  для включения настроек ЛВС. В меню настройки ЛВС доступны следующие параметры:



**БЕСПРОВОДНЫЕ И LAN**—Выберите **Включить** для включения режима беспроводной связи или ЛВС.

**DHCP**—Если в сети установлен сервер DHCP, к которому подсоединен проектор, IP-адрес будет назначен автоматически при выборе для параметра «DHCP» значения «Вкл.». Если для параметра «DHCP» установлено значение «Выкл.», вручную укажите IP-адрес, маску подсети и шлюз. Для ввода цифр при указании IP-адреса, маски подсети и шлюза воспользуйтесь кнопками  и . Нажмите «Ввод» для подтверждения каждого значения и с помощью кнопок  и  настройте следующий элемент.

**IP-АДРЕС**—Автоматическое или ручное назначение IP-адреса проектору, подключенному к сети.









**МАСКА ПОДСЕТИ**—Настройка маски подсети соединения с сетью.

**ШЛЮЗ**—При настройке этого параметра вручную обратитесь к администратору своей сети/системы, чтобы указать адрес используемого шлюза.

**DNS**—При настройке этого параметра вручную обратитесь к администратору своей сети/системы, чтобы указать IP-адрес используемого DNS-сервера.

**ХРАНИЛИЩЕ**—Нажмите кнопку  для сохранения выполненных изменений в настройках соединения с сетью.

 **ПРИМЕЧАНИЕ.**

1. Кнопками  и  выберите IP-адрес, Маска подсети, Шлюз, DNS и Хранилище.
2. Нажмите кнопку  для ввода значений IP-адрес, Маска подсети, Шлюз или DNS. (Выбранный параметр выделяется синим цветом)
  - a Кнопками  и  выберите параметр.
  - b Кнопками  и  задайте значение.
  - c После завершения настройки нажмите кнопку  для выхода.
3. После установки значений IP-адрес, Маска подсети, Шлюз и DNS выберите **Хранилище** и нажмите кнопку  для сохранения настроек.
4. Если выбрать **Хранилище** и не нажать кнопку **Ввод**, в системе останутся исходные настройки.

**СБРОС**—Выберите  для сброса настроек соединения.

**ПАР-РЫ WiFi**—Выберите и нажмите кнопку  для включения настроек беспроводной сети. В меню настроек беспроводной сети доступны следующие параметры:

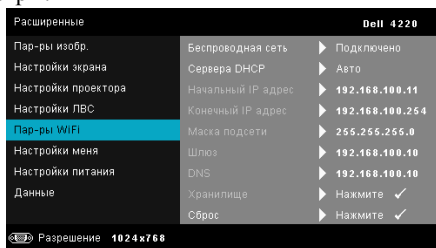

**БЕСПРОВОДНАЯ СЕТЬ**—По умолчанию задано **Подключено**.

Выберите **Отключено** для отключения беспроводной сети.

 **ПРИМЕЧАНИЕ.** Для беспроводного подключения рекомендуется использовать настройки по умолчанию.

**СЕРВЕРА DHCP**—Позволяет включить сервер DHCP беспроводной сети.

**НАЧАЛЬНЫЙ IP-АДРЕС**—Автоматическое или ручное присвоение начального IP-адреса сервера DHCP для проектора при беспроводном подключении.

**КОНЕЧНЫЙ IP-АДРЕС**—Автоматическое или ручное присвоение конечного IP-адреса сервера DHCP для проектора при беспроводном подключении.

**МАСКА ПОДСЕТИ**—Настройка маски подсети при беспроводном подключении.

**ШЛЮЗ**—При настройке этого параметра вручную обратитесь к администратору своей сети/системы, чтобы указать адрес используемого шлюза.

**DNS**—При настройке этого параметра вручную обратитесь к администратору своей сети/системы, чтобы указать IP-адрес используемого DNS-сервера.

**ХРАНИЛИЩЕ**—Нажмите кнопку  для сохранения измененных настроек беспроводного подключения.



#### **ПРИМЕЧАНИЕ.**

1. Кнопками  и  выберите IP-адрес, Маска подсети, Шлюз, DNS и Хранилище.
2. Нажмите кнопку  для ввода значений IP-адрес, Маска подсети, Шлюз или DNS. (Выбранный параметр выделяется синим цветом)
  - а Кнопками  и  выберите параметр.
  - б Кнопками  и  задайте значение.
  - с После завершения настройки нажмите кнопку  для выхода.
3. После установки значений IP-адрес, Маска подсети, Шлюз и DNS выберите **Хранилище** и нажмите кнопку  для сохранения настроек.
4. Если выбрать **Хранилище** и не нажать кнопку **Ввод**, в системе останутся исходные настройки.

**СБРОС**—Нажмите  для сброса настроек беспроводного соединения.

**НАСТРОЙКИ МЕНЮ**—Выберите и нажмите  для включения настроек меню. Настройки меню включают следующие параметры.

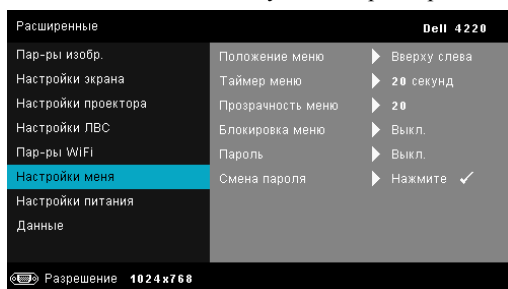

**ПОЛОЖЕНИЕ МЕНЮ**—Выбор положения экранного меню на экране.

**ТАЙМЕР МЕНЮ**—Настройка длительности отображения экранного меню. По умолчанию экранное меню исчезает после 20 секунд бездействия.

**ПРОЗРАЧНОСТЬ МЕНЮ**—Изменение уровня прозрачности фона экранного меню.

**БЛОКИРОВКА МЕНЮ**—Для включения блокировки меню и скрытия экранного меню выберите **Вкл.** Для отключения блокировки меню выберите параметр **Выкл.** При необходимости отключения функции блокировки меню и удаления экранного меню нажмите кнопку **Меню** на панели управления или пульте дистанционного управления в течение 15 секунд, затем отключите функцию.

**ПАРОЛЬ**—При использовании парольной защиты, подсоединении вилки питания к электрической розетке и включении проектора отобразится экран «Парольная защита», где необходимо ввести пароль. По умолчанию данная функция отключена. Для включения этой функции выберите **Включить**. Если пароль был установлен ранее, сначала введите старый пароль и выберите функцию. При следующем включении проектора будет задействована функция парольной защиты. При включении данной функции после включения проектора необходимо вводить пароль.

1 Первый запрос ввода пароля.

- a** Для использования парольной защиты перейдите к меню **Настройки меню**, нажмите кнопку  и установите для параметра **Пароль** состояние **Включить** для настроек пароля.

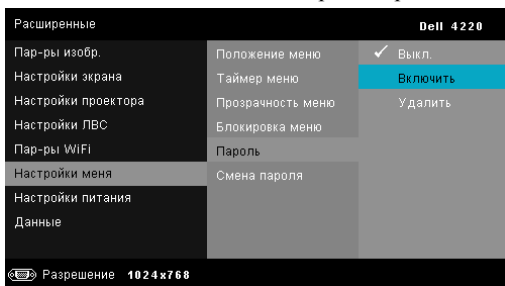

- b** Включение функции «Пароль» приведет к отображению экрана редактирования. Введите 4-значное число и нажмите кнопку .
- Экран ввода пароля для модели 4220      Экран ввода пароля для модели 4320

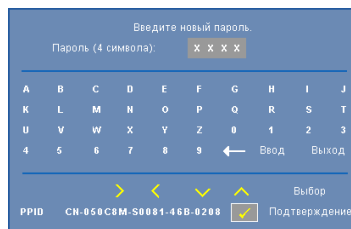
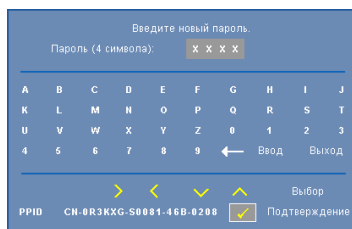

- c** Для подтверждения введите пароль еще раз.
- d** При успешной проверке пароля можно использовать функции проектора.
- 2 Если введен неверный пароль, доступны еще две попытки ввода верного пароля. После трех попыток ввода пароля проектор автоматически выключится.

 **ПРИМЕЧАНИЕ.** Если пароль забыт, обратитесь в компанию DELL™ или к квалифицированному специалисту сервисной службы.

- 3 Для отключения функции пароля выберите параметр **Отключить**, чтобы закрыть функцию.
- 4 Для удаления пароля выберите **Удалить**.



**СМЕНА ПАРОЛЯ**—Введите исходный пароль. Затем введите новый пароль и подтвердите его повторно.

Экран изменения пароля для модели 4220

Введите старый пароль.  
Пароль (4 символа): X X X X

A	B	C	D	E	F	G	H	I	J
K	L	M	N	O	P	Q	R	S	T
U	V	W	X	Y	Z	0	1	2	3
4	5	6	7	8	9	←	Ввод	Выход	

Выбор

PPID CN-0R3KXG-S0081-46B-0208  Подтверждение

Введите новый пароль.  
Пароль (4 символа): X X X X

A	B	C	D	E	F	G	H	I	J
K	L	M	N	O	P	Q	R	S	T
U	V	W	X	Y	Z	0	1	2	3
4	5	6	7	8	9	←	Ввод	Выход	

Выбор

PPID CN-0R3KXG-S0081-46B-0208  Подтверждение

Снова введите новый пароль.  
Пароль (4 символа): X X X X

A	B	C	D	E	F	G	H	I	J
K	L	M	N	O	P	Q	R	S	T
U	V	W	X	Y	Z	0	1	2	3
4	5	6	7	8	9	←	Ввод	Выход	

Выбор

PPID CN-0R3KXG-S0081-46B-0208  Подтверждение

Экран изменения пароля для модели 4320

Введите старый пароль.  
Пароль (4 символа): X X X X

A	B	C	D	E	F	G	H	I	J
K	L	M	N	O	P	Q	R	S	T
U	V	W	X	Y	Z	0	1	2	3
4	5	6	7	8	9	←	Ввод	Выход	

Выбор

PPID CN-050C8M-S0081-46B-0208  Подтверждение

Введите новый пароль.  
Пароль (4 символа): X X X X

A	B	C	D	E	F	G	H	I	J
K	L	M	N	O	P	Q	R	S	T
U	V	W	X	Y	Z	0	1	2	3
4	5	6	7	8	9	←	Ввод	Выход	

Выбор

PPID CN-050C8M-S0081-46B-0208  Подтверждение

Снова введите новый пароль.  
Пароль (4 символа): X X X X

A	B	C	D	E	F	G	H	I	J
K	L	M	N	O	P	Q	R	S	T
U	V	W	X	Y	Z	0	1	2	3
4	5	6	7	8	9	←	Ввод	Выход	

Выбор

PPID CN-050C8M-S0081-46B-0208  Подтверждение

**НАСТРОЙКИ ПИТАНИЯ**—Нажмите кнопку  для активации настроек питания. В меню «Настройки питания» доступны следующие параметры:

Расширенные	Dell 4220	
Пар-ры избр.	Быстрое выключение	▶ Выкл.
Настройки экрана	Энергосбережение	▶ 120 мин
Настройки проектора	В режиме ожидания	▶ Беспроводной Off
Настройки ЛВС	Режим лампы	▶ Нормальный
Пар-ры WiFi	Сбр. час. лам	▶ Нажмите ✓
Настройки меню		
<b>Настройки питания</b>		
Данные		
Разрешение 1024x768		

**БЫСТРОЕ ВЫКЛЮЧЕНИЕ**—Для выключения проектора однократным нажатием кнопки питания выберите **Вкл.** Данная функция позволяет быстро выключать проектор и увеличивает скорость вращения вентилятора. При использовании функции быстрого выключения возможно повышение акустического шума.

 **ПРИМЕЧАНИЕ.** Перед включением проектора подождите в течение 60 секунд для стабилизации внутренней температуры. При попытке немедленного включения проектору потребуется больше времени, чтобы включиться. Его охлаждающий вентилятор будет работать на полной мощности в течение приблизительно 30 секунд для стабилизации внутренней температуры.

**ЭНЕРГОСБЕРЕЖЕНИЕ**—Для режима энергосбережения выберите параметр **Выкл.** По умолчанию проектор переходит в режим энергосбережения через 120 минут бездействия. Предупреждающее сообщение отобразится на экране, показывающее 60-секундный отчет, после чего будет установлен режим энергосбережения. Во время обратного отсчета можно нажать любую кнопку для выхода из режима энергосбережения.

Можно установить различные интервалы задержки до перехода в режим энергосбережения. Период задержки - это время ожидания проектора при отсутствии источника входного сигнала. Можно задать период задержки, равный 30, 60, 90 или 120 минутам.

Если в течение периода задержки будет обнаружен входной сигнал, проектор выключится. Для включения проектора нажмите кнопку питания.

**В РЕЖИМЕ ОЖИДАНИЯ**—В режиме ожидания проектора выберите **Беспроводная связь вкл.** или **Выкл.** для включения/выключения модуля Беспроводная связь/ЛВС (по умолчанию беспроводная связь отключена).

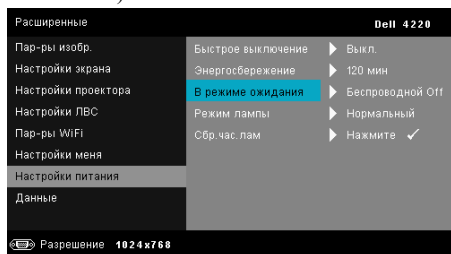

**РЕЖИМ ЛАМПЫ**—Позволяет выбирать между режимами **Нормальный** и **ЭКО**.

В нормальном режиме используется полный уровень энергопотребления. В экономичном режиме используется более низкий уровень энергопотребления, при этом повышается срок службы лампы, обеспечивается более тихая работа проектора и снижается светимость изображения на экране.

**СБР. ЧАС.ЛАМ.** Нажмите кнопку  и выберите **Подтверждение** для сброса значения часов наработки лампы.

**ИНФОРМАЦИЯ.** В меню «Информация» отображаются текущие настройки проектора 4220 или 4320.

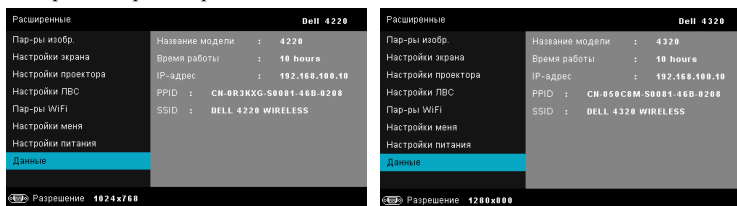

## ЯЗЫК

Выбор языка экранного меню. Нажмите кнопку  для перехода в меню «Язык».



## СПРАВКА

Если при работе с проектором возникли затруднения, то можно перейти к меню «Справка» для поиска и устранения неисправностей.

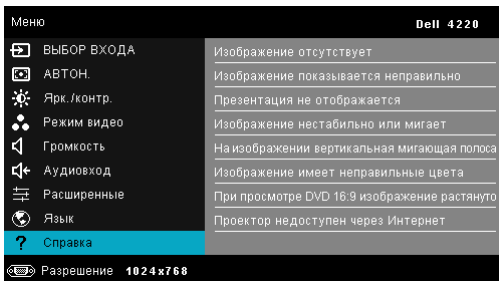

# Установка беспроводной сети

 **ПРИМЕЧАНИЕ.** Минимальные требования к конфигурации компьютера:

Операционная система:

- Windows

Операционная система Microsoft Windows 2000™ с пакетом обновлений 4 или более поздней версии, Windows XP™ Home или Professional с пакетом обновлений 2 (рекомендуется 32-битная версия), Windows Vista (32-битная версия) и Windows® 7 Home или Professional (32-битная или 64-битная версия)

- MAC

MacBook или более современный, MacOS 10.5 и более поздней версии

Минимальные требования к аппаратному обеспечению:

**a** Intel Dual Core 1,4 МГц и выше

**b** Требуется 256 МБ ОЗУ, рекомендуется 512 МБ ОЗУ или больше.

**c** 10 МБ свободного места на жестком диске

**d** Графическая карта nViDIA или ATI с памятью 64 МБ VRAM и выше

**e** Адаптер Ethernet (10 / 100 б/сек) для подключения по ЛВС

**f** Поддерживаемый адаптер WLAN для подключения по беспроводной сети (любое NDIS-совместимое устройство WiFi 802.11b, 802.11g или 802.11n)

Веб-обозреватель

Microsoft Internet Explorer 6.0 или 7.0 (рекомендуется) или 8.0, Firefox 1.5 или 2.0, Safari 3.0 или более поздней версии

 **ПРИМЕЧАНИЕ.** Установка беспроводной сети для моделей 4220 и 4320 выполняется одинаково.

## Включите беспроводное подключение на проекторе







Для подключения к проектору по беспроводной сети следует выполнить следующие действия.

- 1 Установите дополнительный беспроводной адаптер. См. «Установка дополнительного беспроводного адаптера» на стр. 11.
- 2 Подключите проектор к электророзетке с помощью кабеля питания и нажмите кнопку питания.



- 3 Нажмите кнопку **Меню** на панели управления проектора или пульте дистанционного управления.



 **ПРИМЕЧАНИЕ.** Используйте кнопки , ,  и  для перемещения и кнопку  для выбора.

- 4 Беспроводная связь по умолчанию **Включить**. См. «Пар-ры WiFi» на стр. 53.
- 5 Перейдите в меню **ВЫБОР ВХОДА**, выберите параметр **Сеть WiFi/USB**, затем выберите в подменю параметр **Беспр. экран**. См. «ВЫБОР ВХОДА – Сеть WiFi/USB» на стр. 40.

Отобразится экран указаний по беспроводным средствам, показанный ниже.



**ПРИМЕЧАНИЕ.** Если беспроводное соединение отсутствует, выполните для настройки следующие действия: Расширенные → Пар-ры WiFi → Беспроводная сеть → Подключено. Когда на этом этапе будет выбрана функция беспроводной связи, беспроводной сигнал будет автоматически выбран источником входного сигнала.

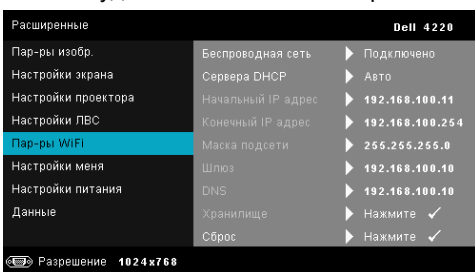

- Обратите внимание на **КОД ВХОДА, ИМЯ СЕТИ (SSID) и IP-АДРЕС**. Эти сведения понадобятся в дальнейшем для входа в систему.

## Установка прикладного программного обеспечения беспроводного подключения на компьютер

7 Подключите компьютер к беспроводной сети проектора 4220 или 4320.

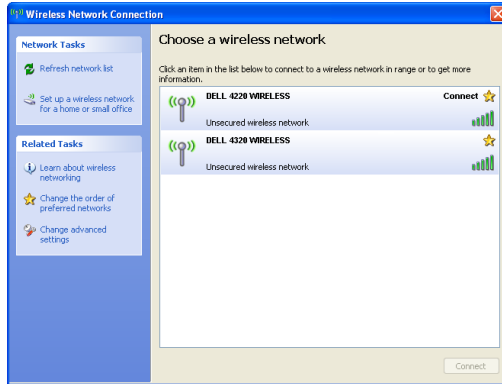

### ПРИМЕЧАНИЕ.

- Для обнаружения подключения компьютер должен быть оснащен функцией беспроводной связи.
- При подключении к беспроводной сети проектора 4220 или 4320 будет потеряна возможность соединения с другими беспроводными сетями.

 **ПРИМЕЧАНИЕ.** Не забудьте отключить все прокси-серверы. (В ОС Microsoft® Windows Vista: перейдите **Панель управления** → **Свойства Интернета** → **Подключения** → **Настройки ЛВС**)

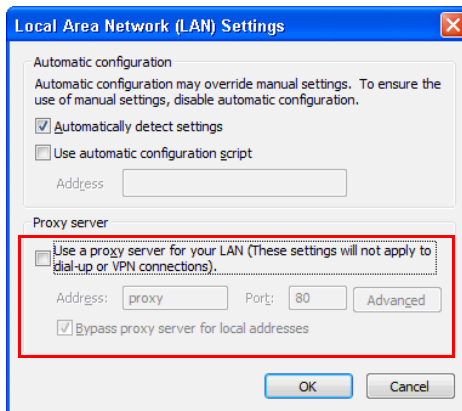

8 Запустите обозреватель Интернета. Будет автоматически открыта веб-страница **Управление 4220** или **4320 средствами Интернета**.



**ПРИМЕЧАНИЕ.** Если веб-страница не загружается автоматически, введите IP-адрес, указанный на экране с проектора, в строку ввода адреса браузера.

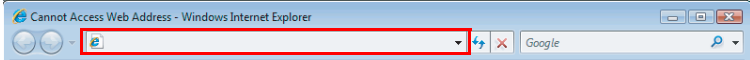

9 Откроется страница управления 4220 или 4320 средствами Интернета. При первом использовании нажмите **Загрузка**.



10 Выберите используемую операционную систему, затем нажмите **Загрузка**.

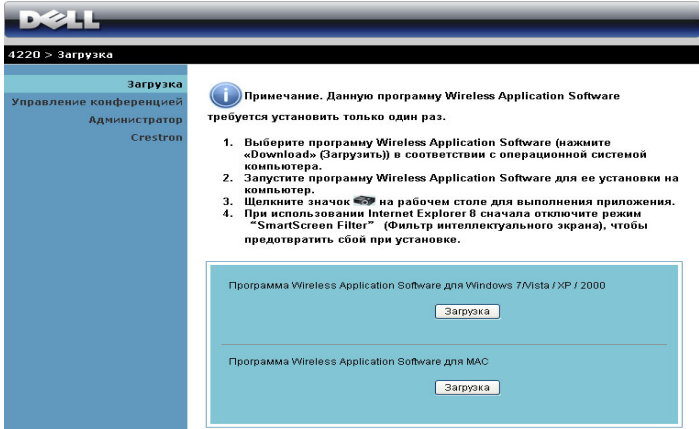



- 11 Нажмите кнопку **Выполнить** для выполнения установки программного обеспечения (это действие будет необходимо выполнить только один раз).



**ПРИМЕЧАНИЕ.** Также можно выбрать

возможность сохранить файл и выполнить установку позднее. Для этого нажмите кнопку **Сохранить**.



**ПРИМЕЧАНИЕ.** Если не удастся установить приложение из-за недостаточных прав на использование компьютера, обратитесь к сетевому администратору

- 12 Запустится программа установки ПО. Для выполнения установки следуйте отображаемым на экране указаниям.

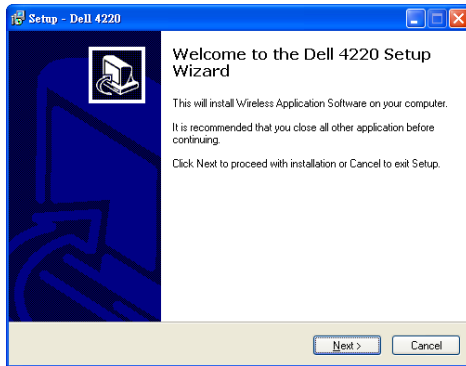
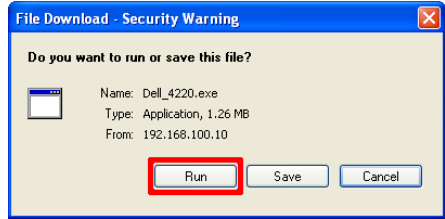

## Запуск приложения беспроводного соединения

После завершения установки прикладное ПО беспроводной связи для моделей 4220 или 4320 будет запущено и выполнит поиск проектора автоматически. Отобразится следующий экран.



### Войти

Для связи с проектором введите код подключения, предоставленный на шаге 6 в Установке беспроводной сети, затем нажмите **ОК**.

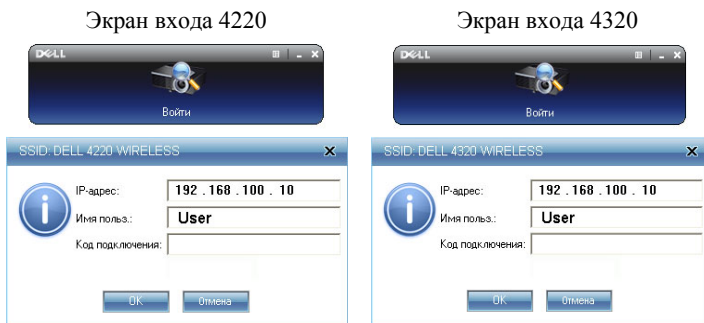













 **ПРИМЕЧАНИЕ.** Если IP-адрес не определен, введите IP-адрес, отображаемый в нижнем левом углу экрана.

### Назначение кнопок

После успешного входа отобразится следующий экран:

## Режим проецирования







	Элемент	Описание
1	<b>Строка состояния</b>	Отображает сведения об IP и коде LOGIN.
	 Меню	Нажмите, чтобы вызвать меню приложения.
	 Свернуть окно	Нажмите, чтобы свернуть окно приложения.
	 Закрыть окно	Нажмите, чтобы выйти из приложения.
2	<b>Режим состояния</b>	
	 Режим проецирования	Нажмите, чтобы активировать режим проецирования.
	 Режим видео	Нажмите, чтобы активировать видеорежим.
3	<b>Панель элементов управления</b>	
	 Полный экран	Нажмите, чтобы проецировать изображение на весь экран.
	 Разделить 1	Нажмите, чтобы проецировать изображения в верхний левый угол экрана.
	 Разделить 2	Нажмите, чтобы проецировать изображения в верхний правый угол экрана.
	 Разделить 3	Нажмите, чтобы проецировать изображения в нижний левый угол экрана.
	 Разделить 4	Нажмите, чтобы проецировать изображения в нижний правый угол экрана.
	 Стоп	Нажмите, чтобы остановить проецирование.
	 Пауза	Нажмите, чтобы приостановить проецирование.
 Проецирование со звуком	Нажмите для включения проецирования со звуком.	

Элемент	Описание
4	<b>Состояние подключения</b>
	Значок подключения Мигает во время проецирования.

## Проецирование презентации





- Для проецирования презентации нажмите любую из кнопок проецирования



- Чтобы приостановить презентацию, нажмите . Значок станет зеленым.
- Чтобы продолжить презентацию, нажмите  еще раз.
- Чтобы приостановить проецирование презентации со звуком, нажмите . См. «Использование проецирования со звуком» на стр. 77.
- Чтобы остановить презентацию, нажмите .

## Режим видео



Элемент	Описание
1	<b>Панель элементов управления</b>
	Открыть Нажмите для открытия папки и поиска видео или музыкальных файлов.
	Воспроизведение Нажмите для запуска проигрывателя.
	Стоп Нажмите для остановки проигрывателя.
	Без звука Нажмите для выключения/включения звука.

 **ПРИМЕЧАНИЕ.** Следующая информация действительна только для режима презентации при передаче данных по беспроводной сети. Если изображения отображаются медленно, видеоклип или анимация не отображаются плавно, сверьтесь со следующей таблицей частоты кадров.

## Частота кадров для презентации при передаче по беспроводной сети

Изменение на экране, % <sup>1</sup>	Число кадров в секунду <sup>2</sup>
<5 %	30
<10%	28
<20%	26
<40%	25
<75%	22
<=100%	20

### ПРИМЕЧАНИЕ.

- 1 Указанный процент изменений на экране рассчитан для разрешения 1024 x 768. Например, при отображении видеоклипа 320 x 240 на рабочем столе с разрешением 1024 x 768 процент изменений на экране составляет 9,8%.
- 2 Действительная частота кадров может отличаться в зависимости от таких параметров, как сетевое окружение, содержание изображения, условия прохождения сигнала, размещение и быстрдействие ЦП.
- 3 В «чистой» среде WLAN с использованием подключения по стандарту 802.11g, без растяжения экрана.
- 4 Сжато до 1024 x 768 и при использовании 802.11g.

 **ПРИМЕЧАНИЕ.** Компьютер не войдет в режим S1 (режим ожидания) / S3 (ждущий режим) / S4 (спящий режим) в режиме беспроводного подключения, отображения через USB или просмотр презентаций через USB.

## Работа с меню

Нажмите  для отображения меню.

Web Management
Search for Projector
Make Application Token
Info
About
Exit

**ВЕБ-ИНТЕРФЕЙС УПРАВЛЕНИЯ**—Выберите, чтобы открыть страницу управления средствами интернета. См. «Управление проектором с помощью веб-интерфейса (управлению средствами Интернета)» на стр. 86.

**ПОИСК ПРОЕКТОРА**—Выберите, чтобы найти и подключить беспроводной проектор.

**СОЗДАТЬ ЖЕТОН ПРИЛОЖЕНИЯ**—Нажмите, чтобы создать программный маркет. См. «Создание программного маркера» на стр. 106.

**ИНФОРМАЦИЯ**—Выберите для отображения сведений о системе.

**О ПРОГРАММЕ**—Выберите, чтобы отобразить версию приложения.

**ВЫХОД**—Нажмите, чтобы выйти из приложения.

# Установка приложения Presentation to Go (PtG)

Минимальные системные требования для установки PtG:

Операционная система:

- Windows

Операционная система Microsoft Windows XP™ Home или Professional с пакетом обновлений 2/3, 32-битная (рекомендуется), Windows Vista, 32-битная или Windows® 7 Home или Professional 32-битная или 64-битная

- Приложение Office 2003 или Office 2007



**ПРИМЕЧАНИЕ.** Установка приложения Presentation to Go (PtG) для моделей 4220 и 4320 выполняется одинаково.

Для использования режима просмотра через USB следует выполнить следующие действия.

Функции «Беспроводная сеть и ЛВС» и «Беспроводное соединение» по умолчанию включены.

- 1 Подключите флэш-накопитель USB к проектору.



**ПРИМЕЧАНИЕ.**

- Поддерживаются только изображения в формате JPEG с разрешением до 40 М пикселей и размером до 10 МБ.
  - PtG converter преобразует файлы приложения PowerPoint в PtG-файлы. См. «Приложение PtG Converter - Lite» на стр. 75.
  - Приложение PtG Converter - Lite можно загрузить с веб-сайта поддержки Dell по адресу [support.dell.com](http://support.dell.com).
- 2 В меню **ВЫБОР ВХОДА** выберите **Сеть WiFi/USB**, затем выберите в подменю параметр **Просмотр через USB**. См. «ВЫБОР ВХОДА – Сеть WiFi/USB» на стр. 40.



**ПРИМЕЧАНИЕ.**

- 1 Если функция «Беспроводная сеть и ЛВС» отключена, откройте меню **Настройки ЛВС**, выберите «**Включить**» в «**Беспроводные и LAN**» для включения функции «Беспроводная сеть и ЛВС».
- 2 Если беспроводное соединение отключено, откройте меню **Парры WiFi**, выберите параметр «**Подключено**» в **Беспроводная сеть** для включения беспроводного соединения.

## Просмотр презентаций

При готовности система отобразит данную страницу.



## Просмотр фотографий

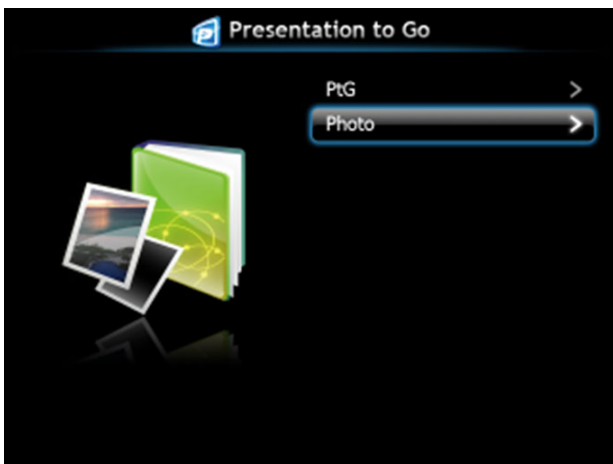



## Функция просмотра презентаций/фотографий

Отображение допустимых файлов PtG и фотографий, сохраненных на накопителе USB.

 **ПРИМЕЧАНИЕ.** Если обнаружен только один диск, система пропустит этот шаг.



## Обзор презентаций



## Обзор фотографий

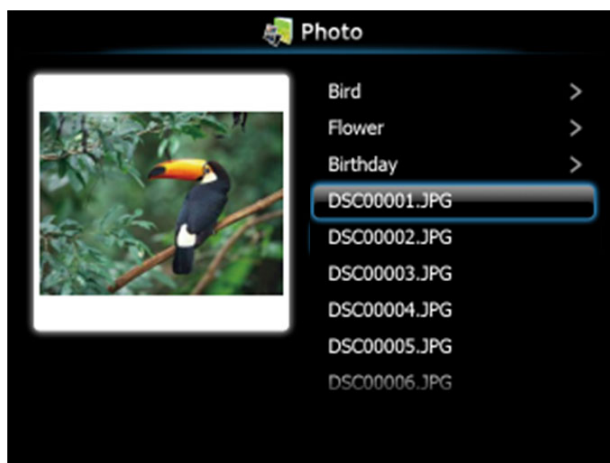

**ПРИМЕЧАНИЕ.** Поддержка имен файлов изображений на 14 языках (языки: английский, голландский, французский, немецкий, итальянский, японский, корейский, польский, португальский, русский, упрощенный китайский, испанский, шведский и традиционный китайский).

## Использование кнопок

Используйте кнопки «вверх», «вниз» и «влево» для навигации, а кнопку  на панели управления проектора или на пульте ДУ для выбора.

Кнопка	Вверх <input type="checkbox"/>	Вниз <input checked="" type="checkbox"/>	Влево <input type="checkbox"/>	Вправо <input type="checkbox"/>	Ввод <input checked="" type="checkbox"/>
Функция презентаций	Вверх	Вниз	Назад	Нет функции	Ввод
Воспроизведение презентаций	Пред. стр.	След. стр.	Назад	Нет функции	След. пауза
Функция фото	Вверх	Вниз	Назад	Нет функции	Ввод
Просмотр фото	Пред. стр.	След. стр.	Назад	Нет функции	Нет функции

 **ПРИМЕЧАНИЕ.** При выходе в экранное меню в режиме презентаций кнопки навигации «вверх», «вниз» и «влево» не действуют.

## Установка конвертера PtG Converter - Lite

Для выполнения установки следуйте отображаемым на экране указаниям.

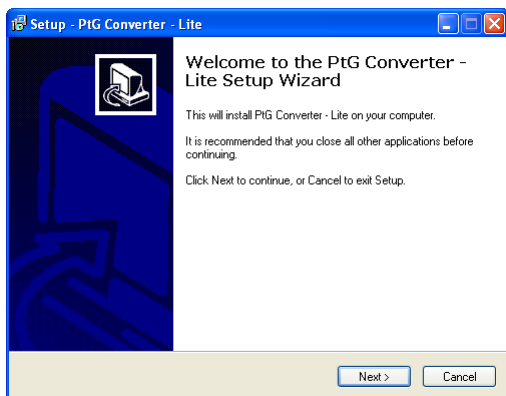

## Приложение PtG Converter - Lite

Запустите «PtG Converter - Lite». Отобразится следующий экран.



- 1 Нажмите  для запуска конвертирования.
- 2 Выберите файл PowerPoint для конвертирования.

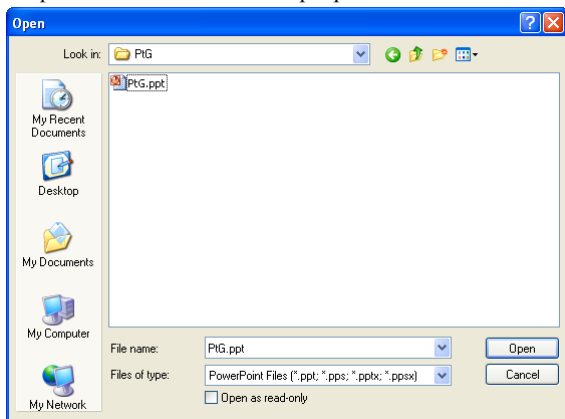

- 3 Нажмите кнопку Browse (Просмотр) для выбора места сохранения и нажмите кнопку ОК.

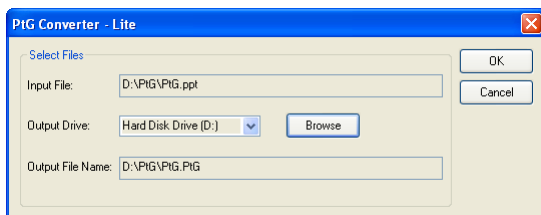

### **ПРИМЕЧАНИЕ.**

- 1 Если на компьютере не установлено приложение MS PowerPoint, конвертирование файла не произойдет.
- 2 PtG converter поддерживает не более 20 страниц.
- 3 PtG converter поддерживает конвертирование только .ppt-файлов в .PtG-файлы.

# Использование проецирования со звуком

Проецирование со звуком поддерживает только источник **Беспр. экран** и **Настройки ЛВС**.

Минимальные системные требования:

Операционная система:

- Windows

Операционная система Microsoft Windows XP™ Home или Professional с пакетом обновлений 2/3, 32-битная (рекомендуется), Windows Vista, 32-битная или Windows® 7 Home или Professional, 32-битная или 64-битная

Минимальные требования к аппаратному обеспечению:

- a** Intel® Core™ i5-460 МГц (2,53 ГГц/Turbo 2,8 ГГц) или выше
- b** Рекомендуется внешняя видеокарта 1 ГБ DDR3 VRAM или выше
- c** Рекомендуется двухканальная память 2 ГБ DDR3 SDRAM при 1066 МГц или выше
- d** Gigabit Ethernet
- e** Встроенное устройство 802.11 b/g/n Wi-Fi для подключения WLAN



**ПРИМЕЧАНИЕ.** Функция проецирования со звуком не поддерживается в операционных системах MAC.



**ПРИМЕЧАНИЕ.** Если используемый компьютер не отвечает минимальным системным требованиям, при проецировании со звуком могут возникать паузы или шум. Для оптимальной работы функции проецирования со звуком компьютер должен отвечать рекомендованным системным требованиям.



**ПРИМЕЧАНИЕ.** Настройка функции проецирования со звуком для моделей 4220 и 4320 выполняется одинаково.

Для настройки функции проецирования со звуком выполните следующие действия:

## Включение функции «Беспроводные и LAN» на проекторе

- 1 Подключите кабель питания и включите проектор, нажав кнопку питания.



- 2.1 При выборе режима ЛВС выполните следующие действия для включения функции «Беспроводная сеть и ЛВС» (по умолчанию **Включить**): **Расширенные** → **Настройки ЛВС** → **Беспроводные и LAN** → **Включить**.

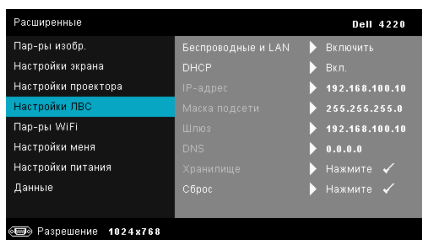

- 2.2 При выборе режима **беспроводного соединения** выполните следующие действия для включения беспроводного соединения (по умолчанию **Подключено**): **Расширенные** → **Пар-ры WiFi** → **Беспроводная сеть** → **Подключено**.

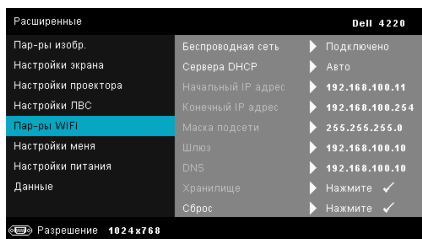

 **ПРИМЕЧАНИЕ.** При необходимости использования беспроводного соединения на проекторах 4220 или 4320 необходимо установить беспроводной адаптер. См. «Установка дополнительного беспроводного адаптера» на стр. 11.

- 3 Перейдите в меню **ВЫБОР ВХОДА**, выберите **Сеть WiFi/USB**, затем выберите **Беспр. экран** в подменю.



Отобразится следующий экран указаний по беспроводным средствам:

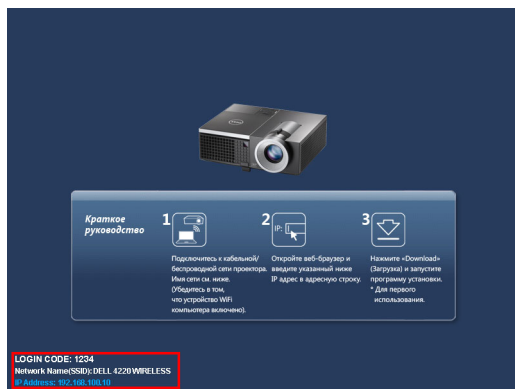

- 4 Обратите внимание на **КОД ВХОДА**, **ИМЯ СЕТИ (SSID)** и **IP-АДРЕС**. Эти сведения понадобятся в дальнейшем для входа в систему.

## Установка прикладного программного обеспечения беспроводного подключения Dell на компьютер

- 5 Подключите кабель ЛВС к проектору и компьютеру.



**ПРИМЕЧАНИЕ.** Если проектор оснащен дополнительным беспроводным адаптером, можно также выбрать беспроводное подключение. См. «Беспроводное соединение» на стр. 63.

**ПРИМЕЧАНИЕ.** Рекомендуется отключить все прокси-серверы . (В ОС Microsoft® Windows 7: выберите **Панель управления** → **Свойства обозревателя** → **Подключения** → **Настройка сети**)

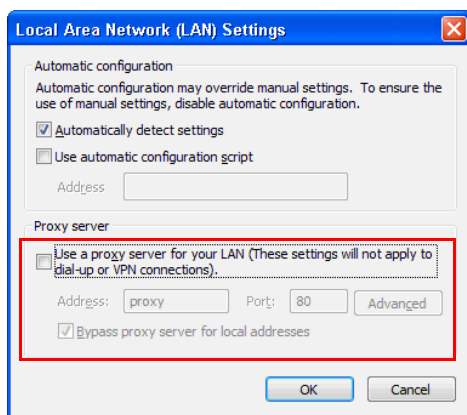

- 6 Если для настройки проецирования со звуком используется беспроводное соединение или ЛВС, необходимо использовать «Прикладное программное обеспечение беспроводного подключения». При первом использовании





функции проецирования со звуком загрузите и установите программное обеспечение. Если программное обеспечение уже установлено, пропустите

**Шаг 6 - 7.**

 **ПРИМЕЧАНИЕ.** В этом случае следует установить один раз «Прикладное программное обеспечение беспроводного подключения».

- 7 Для получения информации о загрузке и установке «Прикладного программного обеспечения беспроводного подключения» см. «Установка прикладного программного обеспечения беспроводного подключения» на стр. 63.

## Запуск приложения беспроводного соединения

- 8 По завершении установки программа запустится автоматически. Или можно дважды щелкнуть значок  или  на рабочем столе для запуска приложения.

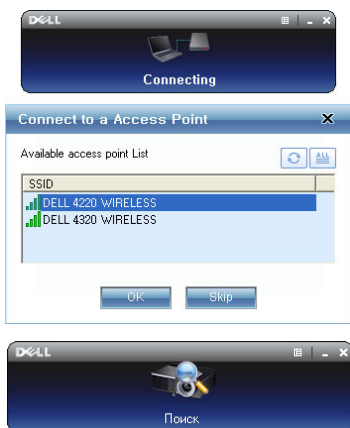

 **ПРИМЕЧАНИЕ.**

- 1 При выборе режима ЛВС щелкните «Пропустить».
- 2 При выборе режима беспроводного соединения выберите проектор, затем нажмите «ОК».

## Войти

- Для связи с проектором введите код подключения (см. шаг 4), затем нажмите ОК.

Экран входа 4220



Экран входа 4320



**ПРИМЕЧАНИЕ.** Если **IP-адрес** не определен, введите **IP-адрес**, отображаемый в нижнем левом углу экрана режима беспроводной связи.

- Теперь выполнен вход в систему приложения беспроводного соединения 4220 или 4320. Нажмите кнопку «Воспроизведение» в приложении для запуска проецирования с помощью ЛВС или беспроводного соединения.



**ПРИМЕЧАНИЕ.** Для проецирования в полноэкранном режиме или режима разбиения экрана используйте кнопки управления.

- Нажмите кнопку «**Проецирование со звуком**» в приложении для включения функции **Проецирование со звуком**.



**ПРИМЕЧАНИЕ.** Для использования функции проецирования со звуком следует установить дополнительный драйвер, на экране отобразится сообщение о необходимости установки драйвера. Загрузите «**дополнительный драйвер**» с веб-сайта поддержки Dell по адресу [support.dell.com](http://support.dell.com).

- 12 Запуск Windows Media Player и другого программного обеспечения для воспроизведения аудиофайлов (например: проигрыватель Winamp...) на компьютере.

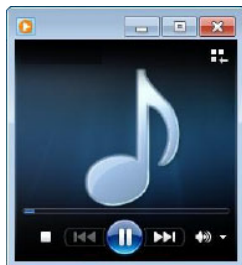

# Установка Video Stream

Video Stream поддерживает только источники «Отображение через беспроводную связь» и «Дисплей ЛВС».

Минимальные системные требования:

Операционная система:

- Windows  
Операционная система Microsoft Windows XP™ Home или Professional Service с пакетом обновлений 2/3 (рекомендуется 32-битная), Windows Vista™ 32-битная или Windows® 7 Home или Professional, 32-битная или 64-битная
- MAC  
MacBook Pro или более современный, MacOS 10.5 и более поздней версии

Минимальные требования к аппаратному обеспечению:

- a** Dual® Core™ 1,4 ГГц или выше
- b** Рекомендуется внешняя видеокарта 64 МБ VRAM или выше
- c** Рекомендуется память 2 ГБ DDR SDRAM или выше
- d** Gigabit Ethernet
- e** Встроенное устройство 802.11 b/g/n Wi-Fi для подключения WLAN



**ПРИМЕЧАНИЕ.** Если используемый компьютер не отвечает минимальным системным требованиям, при воспроизведении потокового видео могут возникать паузы или шум. Для оптимальной работы функции потокового видео компьютер должен отвечать рекомендованным системным требованиям.



**ПРИМЕЧАНИЕ.** Настройка функции потокового видео для моделей 4220 и 4320 выполняется одинаково.

## Формат потокового видео

Формат файла	Формат видео	Формат аудиофайла
MP4	AVC, Mpeg4 visual, H.263	AAC-LC, MP3, AMR NB
MOV	AVC, Mpeg4 visual, H.263	AAC-LC, MP3
ASF	VC1	WMA

## Включение функции «Беспроводные и LAN» на проекторе

Для получения информации об «Использовании проецирования со звуком» для включения беспроводной связи или функции ЛВС см. шаги 1-4.

## Установка прикладного программного обеспечения беспроводного подключения Dell на компьютер

Для установки прикладного программного обеспечения беспроводного подключения Dell см. шаги 5-7 раздела «Использование проецирования со звуком».

## Запуск приложения беспроводного соединения

См. шаг 8 «Использование проецирования со звуком» для запуска беспроводного подключения.

## Войти

Для входа в систему приложения см. шаг 9 раздела «Использование проецирования со звуком».

- 1 Теперь выполнен вход в систему приложения беспроводного соединения 4220 или 4320. Нажмите кнопку «**Режим видео**» для переключения на экран режима видео.



- 2 Нажмите кнопку  для выбора видео или аудиофайла и запуска проигрывателя.

# Управление проектором с помощью веб-интерфейса (управлению средствами Интернета)

## Настройка параметров сети

Если проектор подключен к сети, то доступ к проектору можно получить через веб-обозреватель. Для настройки параметров сети см. «Настройки ЛВС» на стр. 52.

## Доступ к веб-интерфейсу

Используя Internet Explorer 5.0 или более поздней версии или Firefox 1.5 или более поздней версии, введите IP-адрес. Теперь можно получить доступ к веб-интерфейсу и управлять проектором дистанционно.



**ПРИМЕЧАНИЕ.** Структура веб-страниц одинакова для моделей 4220 и 4320.

## Домашняя страница



- Перейдите на домашнюю страницу веб-интерфейса управления, введя в обозревателе Интернета IP-адрес проектора. См. «Настройки ЛВС» на стр. 52.
- Выберите язык веб-интерфейса из списка.
- Для доступа к странице выберите какой-либо из элементов меню на вкладке слева.

## Загрузка ПО Wireless Application

См. также «Установка беспроводной сети» на стр. 60.

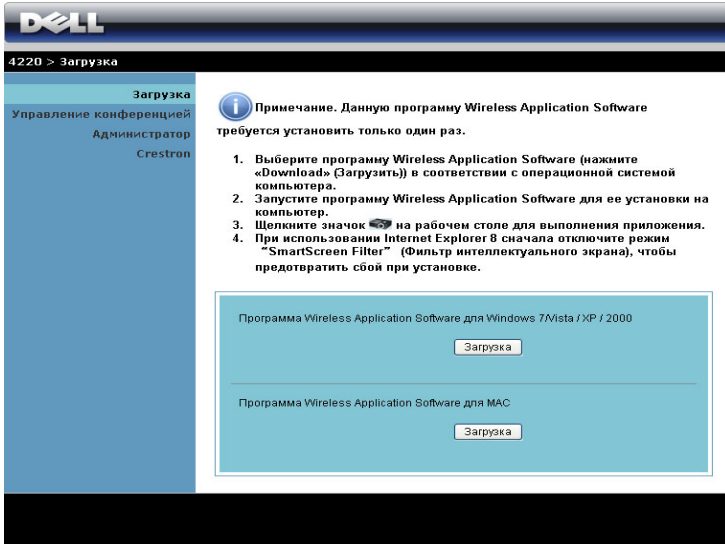

**DELL**

4220 > Загрузка

**Загрузка**  
Управление конференцией  
Администратор  
Crestron

**Примечание.** Данную программу Wireless Application Software требуется установить только один раз.

1. Выберите программу Wireless Application Software (нажмите «Download» (Загрузить)) в соответствии с операционной системой компьютера.
2. Запустите программу Wireless Application Software для ее установки на компьютер.
3. Щелкните значок  на рабочем столе для выполнения приложения.
4. При использовании Internet Explorer 8 сначала отключите режим "SmartScreen Filter" (Фильтр интеллектуального экрана), чтобы предотвратить сбой при установке.

Программа Wireless Application Software для Windows 7/ Vista / XP / 2000

Программа Wireless Application Software для MAC

Нажмите кнопку **Загрузка** для установленной на компьютере операционной системы.

## Управление конференцией

Эта функция позволяет устраивать конференцию из презентаций из различных источников без использования соединительных кабелей и позволяет управлять способом отображения каждой презентации на экране.

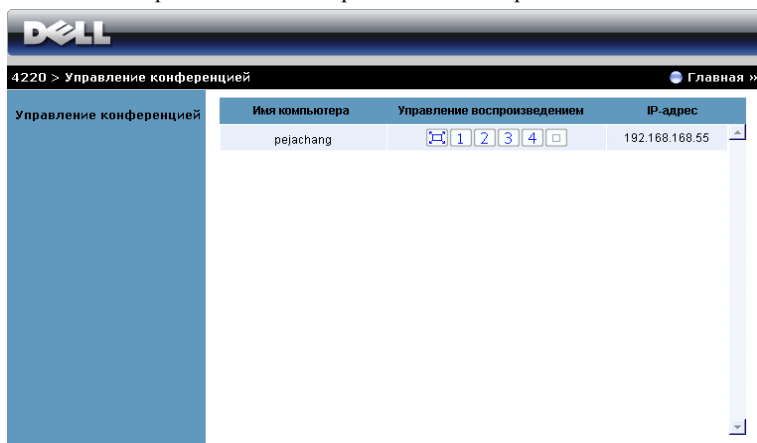

**ПРИМЕЧАНИЕ.** Без режима управления воспроизведением конференций, пользователь, последним нажавший кнопку «Play» (Воспроизведение) в приложении принимает управление полноэкранным проецированием.

**Имя компьютера:** Список компьютеров, включенных в систему управления конференцией.

**Управление воспроизведением:** Нажмите кнопки для управления способом проецирования на экране с каждого компьютера.

- Презентация на весь экран — Презентация с компьютера займет весь экран.
- Разделить 1. Презентация с компьютера отобразится в верхнем левом углу экрана.
- Разделить 2. Презентация с компьютера отобразится в верхнем правом углу экрана.
- Разделить 3. Презентация с компьютера отобразится в нижнем левом углу экрана.
- Разделить 4. Презентация с компьютера отобразится в нижнем правом углу экрана.
- Стоп. Презентация с компьютера будет остановлена.

**IP-адрес:** Отображает IP-адрес каждого компьютера.

**ПРИМЕЧАНИЕ.** Для завершения конференции нажмите **Главная**.



## Свойства системы управления

### Администратор

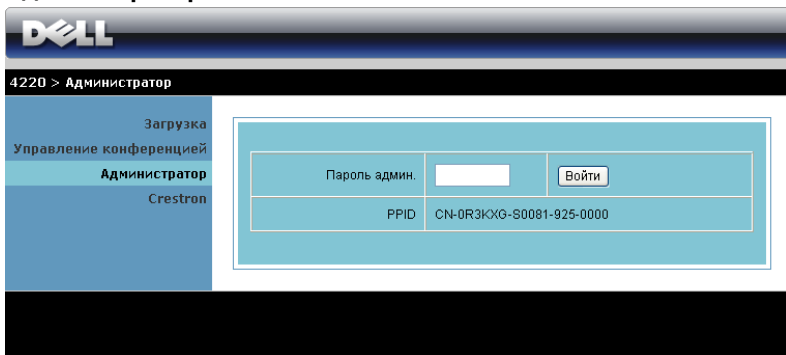

4220 > Администратор

Загрузка
Управление конференцией
<b>Администратор</b>
Crestron

Пароль админ.	<input type="password"/>	<input type="button" value="Войти"/>
PPID	CN-0R3KXG-S0081-925-0000	

Для доступа к странице администрирования требуется пароль администратора.

- **Пароль админ.:** Введите пароль администратора и нажмите **Войти**. Пароль по умолчанию: admin. Сведения о смене пароль см. в разделе «Смена паролей» на стр. 94.

## Состояние системы

4220 > Администратор > Состояние системы ● Главная >>

<b>Состояние системы</b>	<b>Состояние сети</b>	
Настройка сети	IP-адрес	192.168.3.80
Настройка проецирования	Маска подсети	255.255.255.0
Смена паролей	Шлюз по умолчанию	192.168.3.254
Установка параметров по умолчанию	MAC-адрес проводной сети	00:12:5F:00:1F:5B
Обновление микропрограммы	<b>Состояние подключения</b>	
Панель управления проектором	Состояние проецирования	Ожидание проецирования
Настройка предупреждения	Всего пользователей	0
<b>Перезагрузить систему</b>	<b>Состояние проектора</b>	
	Наименование модели	4220
	Имя проект.	
	Расположен.	
	Контакт	
	Состояние	Вкл.
	Часы лампы	1 hrs

Отобразится информация о **Состояние сети**, **Состояние подключения** и **Состояние проектора**.

## Настройка сети

См. раздел экранного меню на стр. 52..

4220 > Администратор > Настройка сети ● Главная »

Состояние системы Настройка сети Настройка проецирования Смена паролей Установка параметров по умолчанию Обновление микропрограммы Панель управления проектором Настройка предупреждения  <input checked="" type="checkbox"/> Перезагрузить систему	<b>Настройка IP</b>	<input checked="" type="radio"/> Получить IP-адреса автоматически <input type="radio"/> Используйте следующий IP-адрес
		IP-адрес: 192 168 100 10
		Маска подсети: 255 255 255 0
		Шлюз по умолчанию: 192 168 100 10
		DNS-сервер: 192 168 100 10
	<b>Настройка сервера DHCP</b>	<input checked="" type="radio"/> Авто <input type="radio"/> Выкл
		Начальный IP: 192 168 100 11
		Конечный IP: 192 168 100 254
		Маска подсети: 255 255 255 0
		Шлюз по умолчанию: 192 168 100 10
<b>Беспроводная настройка</b>	Беспроводная ЛВС: <input checked="" type="radio"/> Включить <input type="radio"/> Выкл	
	Регион: ---- WORLDWIDE ----	
	Идентификатор SSID: DELL 4220 WIRELESS	
	Передача SSID: <input checked="" type="radio"/> Включить <input type="radio"/> Выкл	
	Канал: Авто	
	Експлуатация: Выкл	
	Ключ: _____	
<b>Настройка сервера RADIUS</b>	IP-адрес: 192 168 100 10	
	Порт: 1812	
	Ключ: _____	
<b>Приератник</b>	<input type="radio"/> Весь проход <input checked="" type="radio"/> Весь блок <input type="radio"/> Только для Интернета	
	<b>Установить безопасность для SNMP</b>	
Сообщество по переписке: private		
<input type="button" value="Применить"/> <input type="button" value="Отмена"/>		

### Настройка IP

- Для автоматического присвоения IP-адреса проектора выберите **Получить IP-адреса автоматически** или **Используйте следующий IP-адрес**.

### Настройка сервера DHCP

- Выберите **Авто** для автоматической установки **Начальный IP**, **Конечный IP**, **Маска подсети**, **Шлюз по умолчанию** и адреса **DNS-сервер** от сервера DHCP или **Выкл.** для отключения этой функции.

## Беспроводная настройка

- Выберите **Включить** для установки **Регион**, **Идентификатор SSID**, **Передача SSID**, **Канал**, **Encryption** и **Ключ**. Выберите **Выкл.**, чтобы отключить настройки беспроводной сети.

**Идентификатор SSID:** Макс. длина до 32 символов.

**Encryption:** Можно отключить ключ WPA или выбрать в качестве ключа одну из 64-битных или 128-битных строк (ASCII или шестнадцатеричную).

**Ключ:** Если шифрование включено, следует задать значение ключа в соответствии с выбранным режимом шифрования.

## Настройка сервера RADIUS

- Задать IP-адрес, порт и ключ.

## Привратник

- Доступно 3 варианта выбора:

**Весь проход:** Разрешает пользователям доступ к данной сети офиса через конкретный беспроводной проектор.

**Весь блок:** Запрещает пользователям доступ к данной сети офиса через конкретный беспроводной проектор.

**Только для Интернета:** Запрещает доступ пользователей к данной офисной сети, но оставляет возможность выхода в Интернет.

## Установить безопасность для SNMP

- Настройка информации Write Community (Сообщества по переписке).

Нажмите кнопку **Применить**, чтобы сохранить и применить изменения. Чтобы изменения вступили в силу, проектор необходимо перезапустить.

## Настройка проецирования

Настройка проецирования	Разрешение	XGA (1024x768) ▾
	Код подключения	<input type="radio"/> Выкл. <input checked="" type="radio"/> Произвольный <input type="radio"/> Используйте код <input type="text"/>
Настройка проектора	Наименование модели	4220
	Имя проект.	D07987
	Расположен.	<input type="text"/>
	Контакт	<input type="text"/>

Применить Отмена

### Настройка проецирования

- **Разрешение:** Позволяет выбирать разрешение. Варианты: XGA (1024 x 768) и WXGA (1280 x 800).
- **Код подключения:** Выбор способа генерации кода доступа проектором. Доступно 3 варианта выбора:
  - **Выкл.:** для входа в систему код доступа не требуется.
  - **Произвольный:** По умолчанию задано **Произвольный**. Код доступа генерируется случайным образом.
  - **Используйте код:** Введите 4 цифры кода. Этот код будет использоваться для входа в систему.

### Настройка проектора

- Введите **Название модели**, **Имя проектора**, **Расположен.** и информацию **Контакт** (до 21 знака в каждом поле).

Нажмите кнопку **Применить**, чтобы сохранить и применить изменения. Чтобы изменения вступили в силу, проектор необходимо перезапустить.

## Смена паролей

The screenshot shows the Dell system administration interface. At the top, there is a Dell logo and a navigation bar with the text "4220 > Администратор > Смена паролей" and a "Главная" button. A left sidebar contains a list of system settings: "Состояние системы", "Настройка сети", "Настройка проецирования", "Смена паролей", "Установка параметров по умолчанию", "Обновление микропрограммы", "Панель управления проектором", "Настройка предупреждения", and "Перезагрузить систему". The main content area is titled "Администратор" and contains a form with two input fields: "Введите новый пароль" and "Подтвердите новый пароль", followed by a "Применить" button.

На этой странице можно изменить пароль администратора.

- **Введите новый пароль:** Введите новый пароль.
- **Подтвердите новый пароль:** Введите пароль повторно и нажмите **Применить**.

 **ПРИМЕЧАНИЕ.** Если пароль администратора забыт, обратитесь в компанию Dell.

## Установка параметров по умолчанию

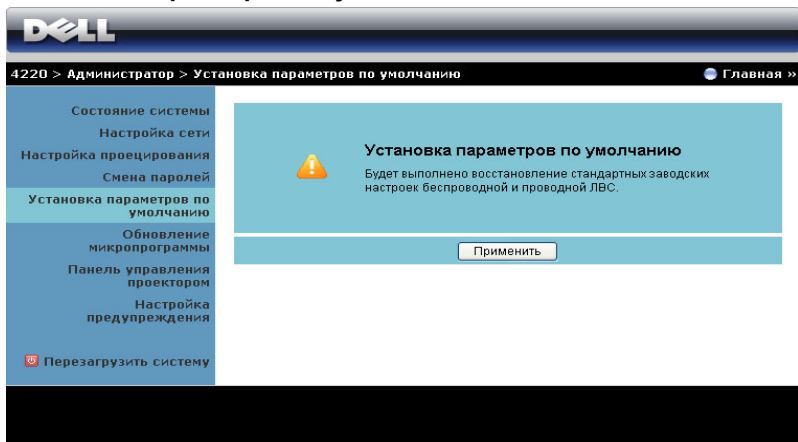

Нажмите кнопку **Применить**, чтобы восстановить заводские настройки по умолчанию для беспроводной сети и сетевого подключения.

## Обновление микропрограммного обеспечения

Для обновления встроенного ПО перейдите на страницу Firmware Update (Обновление встроенного ПО).

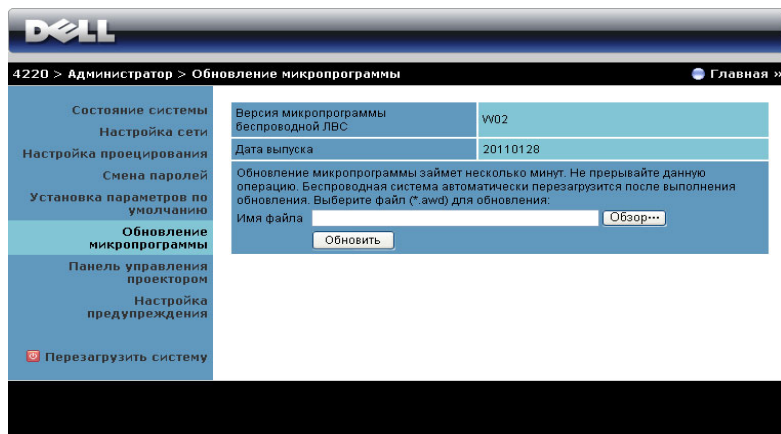

 **ПРИМЕЧАНИЕ.** Выключайте и включайте режим «Беспроводная сеть / сеть» с помощью экранного меню для перезапуска сетевой карты проектора после успешного обновления встроенного ПО.

Для запуска обновления микропрограммы выполните следующие действия.

- 1 Нажмите **Обзор** для выбора файла с обновлением.
- 2 Нажмите **Обновить** для запуска. Подождите, пока система обновит микропрограмму устройства.

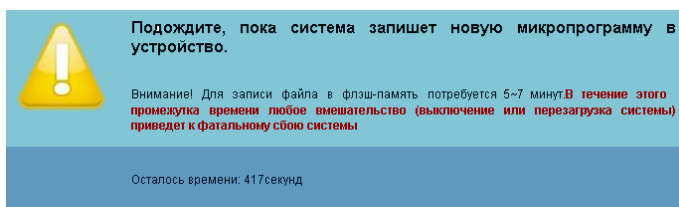

 **ВНИМАНИЕ!** Не прерывайте процесс обновления, это может вызвать крах системы!

- 3 Нажмите **Подтверждение** после завершения обновления.

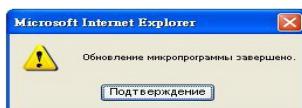



## Панель управления проектором

The screenshot shows the Dell projector control panel interface. At the top, there is a navigation bar with the Dell logo and the text "4220 > Администратор > Панель управления проектором" and a "Главная" button. The main content area is divided into several sections:

- Состояние системы**: Includes "Настройка сети", "Настройка проецирования", "Смена паролей", "Установка параметров по умолчанию", and "Обновление микропрограммы".
- Панель управления проектором**: Includes "Настройка предупреждения" and a "Перезагрузить систему" button.
- Информация о проекторе**: A table showing the current state of the projector:

Состояние проектора	Вкл.	Обновить
Энергосбережение	120 мин.	Питание вкл.   Питание выкл.
Состояние предупреждения	Хорошая	Очистить
- настройка изображения**: Includes "Рабочий режим" (Обычный режим, Экономичный режим), "Режим проектора" (Передняя проекция-рабочий стол), "Выбор источника" (Отображение через беспроводную связь), "Режим видео" (Режим Презентация), "Пустой экран" (Вкл., Выкл.), "Соотношение сторон" (Начало, 4:3, Широкоэкранный), "Яркость" (46, 0-100), "Контрастность" (50, 0-100), and "Управление звуком".
- Контроль звука**: Includes "Аудиовход" (Беспроводная/ЛВС), "Громкость" (10, 0-20), "Динамик" (Вкл., Выкл.), and "Рав. настр.".

### Информация о проекторе

- **Статус проектора:** Существует пять состояний: «Лампа вкл.», «Режим ожидания», «Энергосбережение», «Охлаждение» и «Прогрев». Нажмите кнопку **Обновить**, чтобы обновить состояние и настройки управления.
- **Энергосбережение:** Для режима энергосбережения можно задать период задержки, равный 30, 60, 90 или 120 минутам, или отключить его. Для получения дополнительной информации см. разделы «Энергосбережение» на стр. 58.
- **Состояние предупреждения:** Доступно три состояния сигнала: предупреждение лампы, выработка ресурса лампы, предупреждение о температуре. При активации любого из этих сигналов проектор может

перейти в режим защиты. Для выхода из режима защиты нажмите кнопку **Очистить**, чтобы сбросить состояние сигнала перед включением проектора.

### Настройка изображения

- **Рабочий режим:** Позволяет выбирать режим работы. Имеются два варианта: Нормальный режим и Экономичный режим.
- **Режим проектора:** Выбор режима проектора в зависимости от типа его крепления. Существует четыре режима проецирования: «Прямая проекция - установка на столе», «Прямая проекция - крепление на потолке», «Обратная проекция - установка на столе» и «Обратная проекция - крепление на потолке»
- **Выбор источника:** Меню выбора источника позволяет выбирать источник входного сигнала проектора. Можно выбрать значение «VGA-A», «VGA-B», «S-Video», «Композитный видеосигнал», «HDMI», «Отображение через беспроводную связь», «Отображение через USB» и «Просмотр через USB».
- **Режим видео:** Выберите режим для оптимизации отображаемого изображения исходя из условий использования проектора.
  - **Презентация:** Подходит для слайдов презентации.
  - **Яркий:** максимальная яркость и контраст.
  - **Кино:** Просмотр фильмов и фотографий
  - **sRGB:** Обеспечивает более точную цветопередачу.
  - **Пользов.:** Пользовательские настройки.
- **Пустой экран:** Выберите значение Вкл. или Выкл.
- **Соотношение сторон:** Выбор соотношения сторон для регулировки изображения.
- **Яркость:** Выберите значение, чтобы настроить яркость изображения.
- **Контрастность:** Выберите значение, чтобы настроить контрастность изображения.

Нажмите кнопку **Управление звуком** для автоматической настройки параметров.

### Контроль звука

- **Аудиовход:** Выберите источник входного сигнала. Варианты: Audio-A, Audio-B, Audio-C, HDMI, беспроводная сеть/ЛВС.
- **Громкость:** Выберите уровень (0~20) громкости звука.
- **Динамик:** Выберите значение **Вкл.**, чтобы включить функцию звука, или значение **Выкл.**, чтобы отключить ее.

Нажмите кнопку **Рав. настр.** для восстановления заводских настроек по умолчанию.

## Настройка предупреждения

The screenshot shows the 'Настройка предупреждения' (Warning Settings) page in the Dell projector's administrative interface. The page has a blue header with the Dell logo and a breadcrumb trail: '4220 > Администратор > Настройка предупреждения'. A 'Главная' (Home) button is in the top right. A left sidebar contains navigation options: 'Состояние системы', 'Настройка сети', 'Настройка проецирования', 'Смена паролей', 'Установка параметров по умолчанию', 'Обновление микропрограммы', 'Панель управления проектором', 'Настройка предупреждения', and 'Перезагрузить систему'. The main content area is divided into three sections: 1. 'Уведомление по электронной почте' (Email Notification): Includes radio buttons for 'Включить' (selected) and 'Выкл.', a 'Тест пред.по эл.почт' button, and input fields for 'Кому', 'Cc', and 'От' (all with '@' symbols), and a 'Тема' field containing '4220-D07987 Alert'. 2. 'Настройки SMTP' (SMTP Settings): Includes input fields for 'Исходящ. SMTP-сервер', 'Имя польз.', and 'Пароль'. 3. 'Состояние тревоги' (Alarm Status): Includes checkboxes for 'Предупреждение о замене лампы', 'Срок службы лампы истекает', and 'Предупреждение о высокой температуре', and a 'Сохранить' (Save) button at the bottom.

### Уведомление по электронной почте

- **Уведомление по электронной почте:** Включите этот параметр, чтобы получать уведомления по электронной почте, или отключите, чтобы не получать их.
- **Кому/Сс/От:** Можно указать адрес электронной почты отправителя (От) и получателей (Кому/Сс), чтобы получать уведомления об отклонениях и предупреждениях.
- **Тема:** Можно ввести тему письма.

Нажмите кнопку **Тест пред.по эл.почт** для проверки настроек уведомления по электронной почте.

### Настройки SMTP

- **Исходящ. SMTP-сервер, Имя польз. и Пароль** должны предоставляться вашим администратором сети или отделом информационных систем.

## Состояние тревоги

- Можно выбрать отклонения и предупреждения, о которых будет отправлено уведомление по электронной почте. При возникновении любого состояния уведомления получателям (Кому/Сс) будет отправлено уведомление по электронной почте.

Нажмите кнопку Сохранить для сохранения параметров.



**ПРИМЕЧАНИЕ.** Уведомления электронной почты обслуживаются SMTP-сервером через порт 25 по умолчанию. При этом не поддерживается шифрование и аутентификация (SSL или TLS).

## Перезагрузить систему

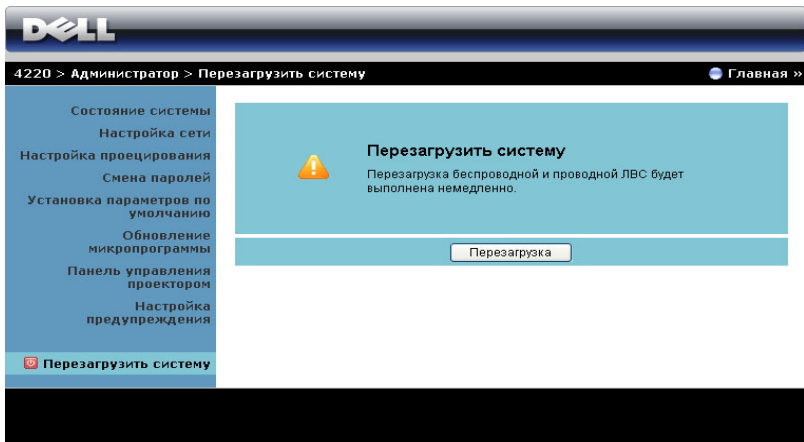

The screenshot shows the Dell 4220 Administrator web interface. The top navigation bar includes the Dell logo, the path "4220 > Администратор > Перезагрузить систему", and a "Главная" (Home) link. The left sidebar contains a menu with the following items: "Состояние системы", "Настройка сети", "Настройка проецирования", "Смена паролей", "Установка параметров по умолчанию", "Обновление микропрограммы", "Панель управления проектором", and "Настройка предупреждения". The "Перезагрузить систему" option is highlighted at the bottom of the sidebar. The main content area displays a warning icon (a yellow triangle with an exclamation mark) and the heading "Перезагрузить систему". Below the heading, the text reads: "Перезагрузка беспроводной и проводной ЛВС будет выполнена немедленно." At the bottom of this section is a button labeled "Перезагрузка".

Нажмите кнопку **Перезагрузка** для перезагрузки системы.

## Система Crestron

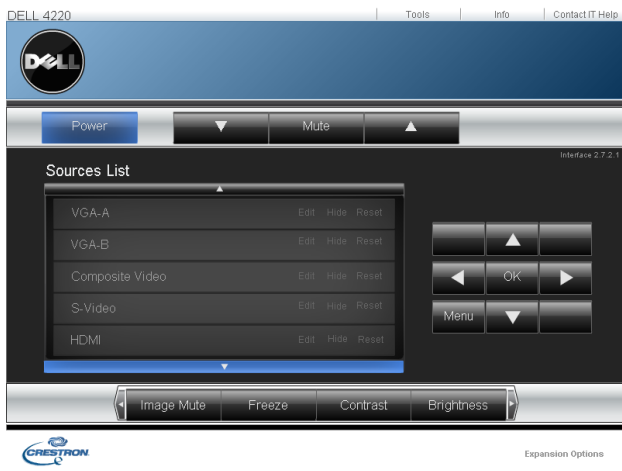

The screenshot shows the Crestron interface for a Dell 4220 projector. At the top, it displays "DELL 4220" and navigation links for "Tools", "Info", and "Contact IT Help". The interface features a "Power" button, a "Mute" button, and a volume control slider. Below these is a "Sources List" menu with the following options: "VGA-A", "VGA-B", "Composite Video", "S-Video", and "HDMI". Each option has "Edit", "Hide", and "Reset" sub-options. To the right of the sources list is a navigation pad with buttons for "Up", "OK", "Left", "Right", and "Menu". At the bottom of the interface are buttons for "Image Mute", "Freeze", "Contrast", and "Brightness". The Crestron logo and "Expansion Options" text are visible at the bottom of the screen.

Для выполнения функции Crestron.

## Часто задаваемые вопросы:

Я хочу получить удаленный доступ для управления проектором через Интернет. Как мне лучше всего настроить обозреватель Интернета?

Чтобы выполнить настройку обозревателя Интернета, следуйте дальнейшим указаниям.

**1** Откройте **Панель управления** → **«Параметры Интернета»** → вкладка **Общие** → **Временные Интернет-файлы** → **Настройки** → установите флажок **При каждом посещении страниц**.

**2** Некоторые брандмауэры и антивирусные программы могут блокировать приложения, работающие через HTTP. Если это возможно, отключите брандмауэр или антивирус.

Я хочу получить удаленный доступ для управления проектором через Интернет. Какой номер порта сокета мне открыть для этого в межсетевом экране?

Проектор использует следующие порты TCP/IP.

UDP/ TCP	Номер порта	Описание
TCP	80	Веб- конфигурация (HTTP)
UDP/ TCP	25	SMTP: используется для маршрутизации электронной почты между почтовыми серверами
UDP/ TCP	161	SNMP: простой протокол управления сетью
UDP	9131	AMX: используется для обнаружения AMX

Почему мне не удается получить удаленный доступ для управления проектором через Интернет?

**1** Убедитесь, что компьютер или ноутбук подключен к Интернету.

**2** Убедитесь в отделе информационных систем или у сетевого администратора, что компьютер или ноутбук находится в той же подсети.

---

Почему мне не удается получить доступ к SMTP-серверу?

- 1** Убедитесь в отделе информационных систем или у сетевого администратора, что функция SMTP-сервера открыта для проектора, и назначенному IP-адресу разрешен доступ к SMTP-серверу. Номер порта SMTP проектора - 25, он не изменяется.
- 2** Проверьте правильность настроек сервера исходящих сообщений SMTP, имени пользователя и пароля.
- 3** На некоторых SMTP-серверах выполняется проверка соответствия адреса электронной почты в поле «От» имени пользователя и паролю. Например, в поле «От» введен адрес test@dell.com. Для имени пользователя и пароля необходимо использовать информацию учетной записи test@dell.com, чтобы войти на SMTP-сервер.

---

Почему я не могу получить тестовое уведомление по электронной почте, хотя проектор указывает, что оно отправлено?

Это возможно, если SMTP-сервер определил уведомление как нежелательную почту, или в силу ограничений SMTP-сервера. Проверьте настройки сервера SMTP в отделе информационных систем или у сетевого администратора.

---

## **Настройка межсетевого экрана и часто задаваемые вопросы**

**В:** Почему я не могу получить доступ к странице управления средствами Интернета?

**О:** Настройка брандмауэра компьютера может препятствовать доступу к веб-странице управления средствами Интернета. Проверьте следующие параметры настройки конфигурации.

---

<b>Защитный межсетевой экран</b>	<b>Конфигурация</b>
<b>McAfee Security Center</b>	<ol style="list-style-type: none"><li>1 Запустите McAfee Security Center (Пуск &gt; Все программы &gt; McAfee &gt; McAfee Security Center).</li><li>2 На вкладке <b>личного межсетевого экрана</b> выберите <b>Просмотр списка Интернет-приложений</b>.</li><li>3 Найдите в списке и выберите <b>Dell 4220 or 4320 Projector</b>.</li><li>4 Щелкните правой кнопкой столбец <b>Разрешения</b> для него.</li><li>5 Из всплывающего меню выберите <b>Разрешить полный доступ</b>.</li></ol>
<b>Norton AntiVirus</b>	<ol style="list-style-type: none"><li>1 Откройте Norton AntiVirus (Пуск &gt; Все программы &gt; Norton AntiVirus &gt; Norton AntiVirus).</li><li>2 Выберите меню <b>Параметры</b>, затем выберите <b>Norton AntiVirus</b>.</li><li>3 На стр. <b>Состояние</b> выберите <b>Internet Worm Protection</b>.</li><li>4 Найдите в списке программ и выберите <b>Dell 4220 or 4320 Projector</b>.</li><li>5 Щелкните правой кнопкой мыши столбец <b>Доступ в Интернет</b>.</li><li>6 Из всплывающего меню выберите <b>Разрешить все</b>.</li><li>7 Нажмите <b>ОК</b>.</li></ol>

---



Защитный межсетевой экран	Конфигурация
Sygate Personal Firewall	<ol style="list-style-type: none"> <li>1 Откройте Sygate Personal Firewall (Пуск &gt; Все программы &gt; Sygate &gt; Sygate Personal Firewall).</li> <li>2 В списке <b>Запущенные приложения</b> найдите и щелкните правой кнопкой мыши <b>Dell 4220 or 4320 Projector</b>.</li> <li>3 Из всплывающего меню выберите <b>Разрешить</b>.</li> </ol>
Брандмауэр Windows	<ol style="list-style-type: none"> <li>1 Откройте «Брандмауэр Windows» (Пуск &gt; Все программы &gt; Панель управления). Дважды щелкните значок <b>Брандмауэр Windows</b>.</li> <li>2 На вкладке <b>Общие</b> снимите флажок <b>Не разрешать исключения</b>.</li> <li>3 На вкладке <b>Исключения</b> нажмите кнопку <b>Добавить программу...</b></li> <li>4 Найдите в списке программ и выберите <b>Dell 4220 or 4320 Projector</b>, затем нажмите <b>ОК</b>.</li> <li>5 Нажмите <b>ОК</b> для подтверждения настройки исключения.</li> </ol>
Zone Alarm	<ol style="list-style-type: none"> <li>1 Откройте межсетевой экран Zone Alarm (Пуск &gt; Все программы &gt; Zone Labs &gt; Zone Labs Center).</li> <li>2 На странице <b>Управление программами</b> найдите и выберите из списка <b>Dell 4220 or 4320 Projector</b>.</li> <li>3 Щелкните правой кнопкой мыши столбец <b>Доверяемые для доступа</b>.</li> <li>4 Из всплывающего меню выберите <b>Разрешить</b>.</li> <li>5 Щелкните правой кнопкой мыши и выберите <b>Разрешить</b> для столбцов <b>Интернет-доступ</b>, <b>Доверенный сервер</b> и <b>Сервер-Интернет</b>.</li> </ol>

# Создание программного маркера

Программный маркер позволяет использовать функцию «подключить и показать» с помощью USB-маркера.

- 1 В ПО приложения выберите  > Создать программный маркер.
- 2 Отобразится следующее окно. Нажмите **Далее**.



- 3 Подключите флеш-накопитель к порту USB компьютера. Выберите привод из списка, затем нажмите **Далее**.

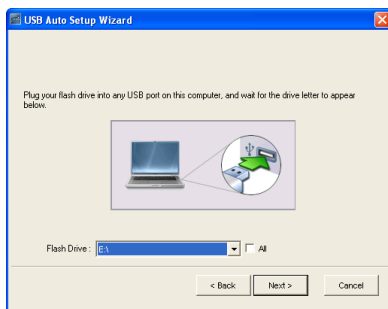

- 4 Нажмите **Готово**, чтобы закрыть мастер.



## Поиск и устранение неполадок проектора



При возникновении проблем с проектором см. приведенные ниже советы по поиску и устранению неполадок. Если проблема не устраняется, свяжитесь с компанией Dell™ (см. раздел «Контактная информация Dell» на стр. 122)



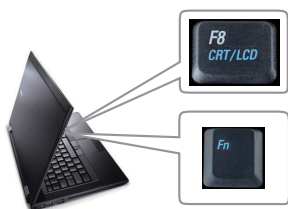

### Неполадка

На экране отсутствует изображение



### Возможное решение

- Убедитесь, что объектив открыт, а проектор включен.
- Выберите нужный источник входного сигнала в меню «ИСТОЧНИК ВХОДНОГО СИГНАЛА».
- Убедитесь, что порт видеокарты для внешнего монитора включен. При использовании портативного компьютера Dell™ нажмите клавиши   (Fn+F8). При использовании других компьютеров см. соответствующую документацию. Если изображения не отображаются должным образом, обновите драйвер видеокарты компьютера. Информацию по компьютерам Dell см. на сайте [support.dell.com](http://support.dell.com).
- Убедитесь, что все кабели надежно подключены. См. «Подключение проектора» на стр. 10.
- Убедитесь, что контакты разъемов не согнуты и не сломаны.
- Убедитесь, что лампа надежно установлена (см. «Замена лампы» на стр. 113).
- Использование **Наст. табл.** в параметрах **Настройки проектора** в меню **Дополнительные настройки**. Убедитесь в соответствии цветов настроечной таблицы.

<b>Неполадка (продолжение)</b>	<b>Возможное решение (продолжение)</b>
Изображение отображается частично, неверно или прокручивается	<p><b>1</b> Нажмите кнопку <b>Автонастройка</b> на пульте дистанционного управления или на панели управления.</p> <p><b>2</b> При использовании портативного компьютера Dell™ установите разрешение экрана компьютера WXGA (1280 x 800) или XGA (1024 x 768):</p> <p><b>a</b> Щелкните правой кнопкой мыши в пустой области рабочего стола Microsoft® Windows®, выберите <b>Свойства</b> и выберите вкладку <b>Параметры</b>.</p> <p><b>b</b> Убедитесь в том, что для порта внешнего монитора установлено разрешение 1280 x 800 или 1024 x 768.</p> <p><b>c</b> Нажмите клавиши   (Fn+F8).</p>
Если не удастся изменить разрешение или монитор зависает, перезапустите все оборудование и проектор.	<p>Если не удастся изменить разрешение или монитор зависает, перезапустите все оборудование и проектор.</p> <p>При использовании не портативного компьютера Dell™ см. документацию. Если изображения не отображаются должным образом, обновите драйвер видеокарты компьютера. Для получения дополнительной информации о компьютерах Dell обращайтесь на веб-сайт <a href="http://support.dell.com">support.dell.com</a>.</p>
Презентация на экране не отображается	<p>При использовании портативного компьютера нажмите   (Fn+F8).</p>
Нестабильное или мигающее изображение	<p>Выполните подстройку в подменю <b>Настройки экрана</b> меню <b>Дополнительные настройки</b> (только в режиме ПК).</p>
На изображении наблюдается вертикальная мигающая полоса	<p>Выполните подстройку в подменю <b>Настройки экрана</b> меню <b>Дополнительные настройки</b> (только в режиме ПК).</p>

<b>Неполадка (продолжение)</b>	<b>Возможное решение (продолжение)</b>
Неверное отображение цветов изображения	<ul style="list-style-type: none"> <li>• При отображении неверного сигнала с графической карты выберите тип сигнала <b>RGB</b> в меню <b>Пар-ры изобр.</b> вкладки <b>Дополнительные настройки.</b></li> <li>• Использование <b>Наст. табл.</b> в параметрах <b>Настройки проектора</b> в меню <b>Дополнительные настройки.</b> Убедитесь в соответствии цветов настроечной таблицы.</li> </ul>
Изображение не сфокусировано	<ol style="list-style-type: none"> <li><b>1</b> Отрегулируйте кольцо фокусировки на объективе проектора.</li> <li><b>2</b> Убедитесь, что проекционный экран находится на соответствующем расстоянии от проектора (1,2 м [3,94 фута] - 10 м [32,81 фута]).</li> </ol>
При просмотре DVD формата 16:9 изображение растянуто	<p>Проектор автоматически выбирает формат сигнала. Он устанавливает соотношение сторон проецируемого изображения согласно формату входного сигнала в соответствии с параметром «Исходное».</p> <p>Если изображение остается растянутым, измените соотношение сторон в подменю <b>Настройки экрана</b> в меню <b>Дополнительные настройки.</b></p>
Изображение перевернуто	<p>В экранном меню выберите <b>Настройки проектора</b> в меню <b>Дополнительные настройки</b> и настройте режим проектора.</p>
Лампа перегорела или издала хлопок	<p>Когда срок службы лампы закончится, она перегорит и может издать громкий хлопок. В этом случае проектор не включится. Инструкции по замене лампы см. «Замена лампы» на стр. 113.</p>
Индикатор лампы горит желтым цветом	<p>Если индикатор <b>лампы</b> горит оранжевым цветом необходимо заменить лампу.</p>

<b>Неполадка (продолжение)</b>	<b>Возможное решение (продолжение)</b>
Индикатор лампы мигает желтым цветом	<p>Если индикатор <b>лампы</b> мигает желтым цветом, возможно, нарушено соединение с модулем лампы. Проверьте модуль лампы и убедитесь, что он установлен надлежащим образом.</p> <p>Если индикаторы <b>лампы</b> и <b>питания</b> мигают оранжевым цветом, произошел сбой блока питания лампы, и проектор выключится автоматически.</p> <p>Если индикаторы <b>лампы</b> и <b>температуры</b> мигают оранжевым цветом, а индикатор <b>питания</b> горит синим цветом, произошел сбой цветового круга, и проектор выключится автоматически.</p> <p>Для выхода из режима защиты нажмите и удерживайте кнопку POWER в течение 10 секунд.</p>
Индикатор <b>температуры</b> светится желтым цветом	<p>Проектор перегрелся. Проектор автоматически выключится. Снова включите проектор после того, как он остынет. Если проблема не устраняется, обратитесь в компанию Dell™.</p>
Индикатор <b>температуры</b> мигает желтым цветом	<p>При отказе вентилятора проектора проектор автоматически выключается. Попробуйте выйти из режима защиты, нажав и удерживая кнопку <b>Кнопка питания</b> в течение 10 секунд. Подождите приблизительно 5 минут и попробуйте снова включить устройство. Если проблема не устраняется, обратитесь в компанию Dell™.</p>
Экранное меню не отображается на экране	<p>Нажмите и удерживайте в течение 15 секунд кнопку меню на панели для разблокирования экранного меню. См. <b>Блокировка меню</b> на стр. 55.</p>
Пульт дистанционного управления не работает надлежащим образом или работает на ограниченном расстоянии	<p>Возможно, разряжена батарея. Проверьте, не тусклым ли является луч лазера пульта дистанционного управления. В этом случае замените батарейки двумя новыми батарейками типоразмера AAA.</p>

# Сигналы индикации

Статус проектора	Описание	Кнопки управления		
		Кнопка питания	Индикатор	Индикатор
			Температура (желтый)	Лампа (желтый)
Режим ожидания	Проектор в режиме ожидания. Готов к включению питания.	Синий Мигает	Выкл.	Выкл.
Режим прогрева	Проектор прогревается некоторое время, а затем включается.	Синий	Выкл.	Выкл.
Лампа горит	Проектор в обычном режиме, готов к отображению изображения.  <b>ПРИМЕЧАНИЕ:</b> Экранное меню недоступно.	Синий	Выкл.	Выкл.
Режим охлаждения	Проектор охлаждается перед выключением.	Синий	Выкл.	Выкл.
Охлаждение перед включением режима энергосбережения	Проектор охлаждается в течение 60 секунд, а затем переходит в режим энергосбережения.	Желтый	Выкл.	Выкл.
Проектор перегрелся	Возможно, заблокированы вентиляционные отверстия или температура окружающей среды превышает 35 °C. Проектор автоматически выключится. Убедитесь, что вентиляционные отверстия не заблокированы и что температура окружающей среды находится в пределах рабочего диапазона. Если проблема не устраняется, обратитесь в компанию Dell.	Выкл.	Желтый	Выкл.
Привод лампы перегрелся	Привод лампы перегрелся. Возможно, заблокированы вентиляционные отверстия. Проектор автоматически выключится. Снова включите проектор после того, как он остынет. Если проблема не устраняется, обратитесь в компанию Dell.	Желтый	Желтый	Выкл.
Сбой вентилятора	Произошел сбой одного из вентиляторов. Проектор автоматически выключится. Если проблема не устраняется, обратитесь в компанию Dell.	Выкл.	Желтый Мигает	Выкл.
Сбой привода лампы	Произошел сбой привода лампы. Проектор автоматически выключится. Отсоедините кабель питания через три минуты, затем снова включите дисплей. Если проблема не устраняется, обратитесь в компанию Dell.	Желтый Мигает	Выкл.	Желтый Мигает

Сбой цветового круга	Не удается запустить цветовой круг. Произошел сбой проектора, он будет автоматически выключен. Отсоедините кабель питания через три минуты, затем снова включите проектор. Если проблема не устраняется, обратитесь в компанию Dell.	Синий	Желтый Мигает	Желтый Мигает
Неисправность лампы	Лампа неисправна. Замените лампу.	Выкл.	Выкл.	Желтый
Сбой питания постоянного тока (+12 В)	Подача питания была прервана. Проектор автоматически выключится. Отсоедините кабель питания через три минуты, затем снова включите проектор. Если проблема не устраняется, обратитесь в компанию Dell.	Желтый Мигает	Желтый	Желтый
Сбой соединения с модулем лампы	Соединение с модулем лампы прервано. Проверьте модуль лампы и убедитесь, что он установлен надлежащим образом. Если проблема не устраняется, обратитесь в компанию Dell.	Выкл.	Выкл.	Желтый Мигает



## Замена лампы

- △ **ВНИМАНИЕ!** Перед выполнением любых приведенных ниже процедур выполните инструкции по технике безопасности, приведенные на стр. 8.

Замените лампу, если отображается сообщение «**Заканчивается срок полноценной службы лампы. Рекомендуется замена.**

[www.dell.com/lamps](http://www.dell.com/lamps)». Если после замены лампы проблема не устраняется, свяжитесь с компанией Dell™. Более подробную информацию см. в разделе «Контактная информация Dell™ на стр. 122».

- △ **ВНИМАНИЕ!** Для обеспечения безопасной и оптимальной работы проектора используйте фирменную лампу.
- △ **ВНИМАНИЕ!** Лампа становится очень горячей во время работы. Не пытайтесь заменить лампу до тех пор, пока проектор не остыл в течение как минимум 30 минут.
- △ **ВНИМАНИЕ!** Никогда не дотрагивайтесь до стекла колбы и лампы. Лампы для проекторов очень хрупкие и могут разбиться при прикосновении. Осколки стекла очень острые и могут стать причиной травмы.
- △ **ВНИМАНИЕ!** Если лампа разбилась, удалите все осколки из проектора и утилизируйте или переработайте их в соответствии с законодательством страны, местным или федеральным законодательством. Для получения дополнительной информации см. веб-сайт [www.dell.com/hg](http://www.dell.com/hg).

1 Выключите проектор и отсоедините кабель питания.



2 Дайте проектору остыть в течение как минимум 30 минут.

- 3 Ослабьте два винта, удерживающие крышку лампы, и снимите крышку.
- 4 Ослабьте два винта, удерживающие лампу.
- 5 Приподнимите лампу за металлическую ручку.

 **ПРИМЕЧАНИЕ.** Компания Dell™ может потребовать возврата замененных ламп по гарантии. В противном случае узнайте адрес ближайшего пункта приема в местном учреждении по утилизации отходов.



- 6 Установите новую лампу.
- 7 Затяните два винта, удерживающие лампу.
- 8 Установите крышку лампы и затяните два винта.
- 9 Сбросьте счетчик службы лампы, выбрав «Да» для параметра **Сбр.час.лам** в под меню **Настройки питания** меню **Дополнительные настройки** (см. описание «Настройки питания» в меню «Дополнительные настройки» на стр. 57). При замене нового модуля лампы проектор автоматически определит его и сбросит часы работы лампы.

 **ВНИМАНИЕ!** Утилизация лампы (только для США)  
 ЛАМПА (ЛАМПЫ) ВНУТРИ ДАННОГО ПРИБОРА СОДЕРЖАТ РТУТЬ И ДОЛЖНЫ ПЕРЕРАБАТЫВАТЬСЯ ИЛИ УТИЛИЗИРОВАТЬСЯ СОГЛАСНО ЗАКОНОДАТЕЛЬСТВУ РЕГИОНА, МЕСТНОМУ ИЛИ ФЕДЕРАЛЬНОМУ ЗАКОНОДАТЕЛЬСТВУ. ДОПОЛНИТЕЛЬНУЮ ИНФОРМАЦИЮ СМ. НА ВЕБ-САЙТЕ [WWW.DELL.COM/HG](http://WWW.DELL.COM/HG) ИЛИ СЯЖИТЕСЬ С ELECTRONIC INDUSTRIES ALLIANCE (АССОЦИАЦИЯ ЭЛЕКТРОННОЙ ПРОМЫШЛЕННОСТИ) ПО АДРЕСУ [WWW.EIAE.ORG](http://WWW.EIAE.ORG). ИНФОРМАЦИЮ ПО УТИЛИЗАЦИИ ЛАМП СМ. НА ВЕБ-САЙТЕ [WWW.LAMPRECYCLE.ORG](http://WWW.LAMPRECYCLE.ORG).

# Технические характеристики

Световой клапан	4220: 0,55 дюйма XGA S450 DMD, DarkChip3™ 4320: 0,65 дюйма XGA S450 DMD, DarkChip3™
Яркость	4220: 4100 ANSI люмен (максимальная) 4320: 4300 ANSI люмен (максимальная)
Коэффициент контрастности	Типовое значение 2000:1 (полностью белый, полностью черный)
Равномерность	Типовое значение 80% (стандарт Японии - JBMA)
Число пикселей	4220: 1024 x 768 (XGA) 4320: 1280 x 800 (WXGA)
Число отображаемых цветов	1,07 миллиарда цветов
Скорость вращения цветового круга	2-кратная 1X для 3D дисплея
Проекционный объектив	Диафрагменное число: F/ 2,4~2,66 фокусное расстояние, f=18,2~21,8 мм Объектив с ручным увеличением 1.2X , фикс. 4220: Соотношение проецирования =1,6~1,92 широкоэкр. и теле. 4320: Соотношение проецирования =1,28...1,536 широкоэкр. и теле.
Размер проекционного экрана	4220: 78,2-780,0 см (30,8-307 дюйм.) (по диагонали) 4320: 92,2-920,0 см (36,3-362 дюйм.) (по диагонали)
Расстояние проецирования	3,94~32,81 фута (1,2 м~10 м)

Совместимость с видеостандартами	Композитный видеосигнал/ S-Video: NTSC (J, M, 4.43), PAL (B, D, G, H, I, M, N, Nc, 60), SECAM (B, D, G, K, K1, L) Компонентный видеосигнал через VGA: 1080i, 720p, 576i/p, 480i/p Компонентный видеосигнал через HDMI: 1080p, 720p, 576i/p, 480i/p
Блок питания	Универсальный блок питания переменного тока, 100 - 240 В, 50 - 60 Гц, с PFC-входом
Потребляемая мощность	Нормальный режим: 375 Вт ± 10% при напряжении 110 В, переменный ток (есть подключение к сети) Экономичный режим: 320 Вт ± 10% при напряжении 110 В, переменный ток (при включенной ЛВС) Режим энергосбережения: <10 Вт (при использовании беспроводной связи и сети) Режим ожидания: < 0,5 Вт (сеть, выход VGA Out, беспроводная связь отключена)
Звук	2 динамика, 5 Вт (среднеквадратичное значение)
Уровень шума	35 дБ (А) в нормальном режиме, 32 дБ (А) в экономичном режиме
Вес	2,9 кг (6,4 фунт) ± 0,05 фунт
Габариты (Ш x В x Г)	11,26 x 4,33 x 9,76 дюйма (286 x 110 x 247,8 мм)

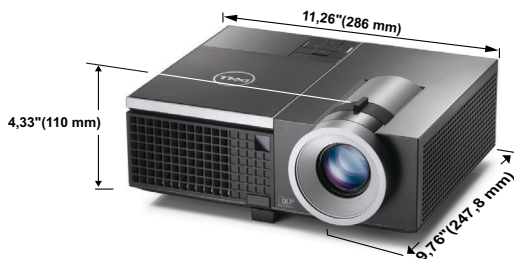

Условия эксплуатации	<p>Температура эксплуатации: 5 ° - 35°C (41° - 95°F)  Влажность: не выше 80 %</p> <p>Температура хранения: 0 ° - 60°C (32° - 140°F)  Влажность: не выше 90 %</p> <p>Температура перемещения: -20 ° - 60°C (-4 ° - 140°F)  Влажность: не выше 90 %</p>
Разъемы ввода-вывода	<p>Питание: Одна электрическая розетка переменного тока (3-контактная - вход C14)</p> <p>Вход VGA: Два 15-контактных разъема D-Sub (синий), VGA-A и VGA-B для аналогового RGB/компонентного входного сигнала.</p> <p>Выход VGA: Один 15-контактный разъем D-Sub (черный) для сквозного подключения VGA-A.</p> <p>Вход S-Video: Стандартный 4-контактный мини-разъем DIN  Разъем S-Video для сигнала Y/C.</p> <p>Композитный видеовход: одно желтое гнездо RCA для сигнала CVBS.</p> <p>Вход HDMI: Один разъем HDMI для поддержки HDMI 1.3. Совместим с HDCP.</p> <p>Вход аналогового аудиосигнала: Два мини-разъем 3,5 мм для стереофонических наушников (синий) и парный разъем RCA (красный/белый).</p> <p>Переменный аудиовыход: Одно 3,5 мм стерео минигнездо (зеленый).</p> <p>Порт USB (типа A): Один разъем USB для просмотра фотографий и презентаций (в формате файлов JPG/PPT).</p> <p>Порт USB (типа B): Мини-разъем USB для удаленного управления и разъем USB для USB-монитора.</p> <p>Порт RS232: Один 6-контактный мини разъем DIN для подключения RS232.</p> <p>Порт RJ45: Один разъем RJ45 для управления проектором по сети и отображения по ЛВС.</p>

	Выход 12 В: Выход постоянного тока 12 В / 200 мА (не более) на реле управления автоматическим экраном.
Беспроводный адаптер	<p>Стандарт беспроводной связи: IEEE802.11b/g/n</p> <p>Беспроводная сеть 1 разъем USB (типа А) для беспроводной связи, установки беспроводного адаптера (интерфейс USB – дополнительно).</p> <p>Поддержка операционных систем: Windows 7/Vista/XP/2000, MAC OS X</p> <p>Поддержка: управление презентацией слайдов и проектором.</p> <p>Допускает подключение до 30 пользователей одновременно.</p> <p>Разбиение экрана 4-в-1. Позволяет проецировать на экран четыре слайда презентации.</p> <p>Режим управления для конференции.</p> <p>Поддержка проецирования со звуком (необходимо установить дополнительный динамик)</p>
Лампа	Лампа компании Philips мощностью 300 Вт, заменяемая пользователем (в экономичном режиме до 2500 часов работы)



**ПРИМЕЧАНИЕ.** Срок службы лампы проектора определяется только уменьшением уровня яркости и не является характеристикой времени, которое необходимо для сбоя и отказа лампы. Срок годности лампы определяется как время, за которое более 50 процентов выборочной партии ламп теряют яркость свечения приблизительно на 50 процентов от стандартной яркости для ламп данного типа. Срок службы лампы не является гарантийным обязательством ни при каких обстоятельствах. Фактическая долговечность лампы проектора может различаться в зависимости от рабочих условий и особенностей использования. Использование проектора в жестких условиях (повышенная запыленность, высокая температура, многочасовая работа проектора в течение дня или внезапное отключение питания), скорее всего, сократит срок службы лампы или приведет к выходу ее из строя.

## Назначение контактов RS232

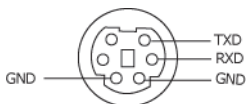

### Протокол RS232

- Параметры обмена данными

Параметры соединения	Значение
Скорость передачи данных (в бодах)	19200
Биты данных	8
Четность	Отсутствует
Стоп-биты	1

- **Типы команд**

Вызов экранного меню и настройка параметров.

- **Синтаксис команд управления (от компьютера к проектору)**

[H][AC][SoP][CRC][ID][SoM][COMMAND]

- **Пример.** Команда «Включить питание» (сначала выполняется отправка младшего байта)

--> 0xBE, 0xEF, 0x10, 0x05, 0x00, 0xC6, 0xFF, 0x11, 0x11, 0x01, 0x00, 0x01

- **Список команд управления**

Для просмотра последней версии кода RS232 посетите веб-сайт поддержки Dell по адресу: [support.dell.com](http://support.dell.com).

## Совместимые режимы (аналог/цифровой)

Разрешение	Частота обновления (Гц)	Частота строчной развертки (КГц)	Частота следования пикселей (МГц)
640 x 350	70,087	31,469	25,175
640 x 480	59,940	31,469	25,175
640 x 480 p60	59,940	31,469	25,175
720 x 480 p60	59,940	31,469	27,000
720 x 576 p50	50,000	31,250	27,000
720 x 400	70,087	31,469	28,322
640 x 480	75,000	37,500	31,500
848 x 480	60,000	31,020	33,750
640 x 480	85,008	43,269	36,000
800 x 600	60,317	37,879	40,000
800 x 600	75,000	46,875	49,500
800 x 600	85,061	53,674	56,250
1024 x 768	60,004	48,363	65,000
1280 x 720 p50	50,000	37,500	74,250
1280 x 720 p60	60,000	45,000	74,250
1920 x 1080 i50	50,000	28,125	74,250
1920 x 1080 i60	60,000	33,750	74,250
1280 x 720	59,855	44,772	74,500
1024 x 768	75,029	60,023	78,750
1280 x 800	59,810	49,702	83,500
1366 x 768	59,790	47,712	85,500
1360 x 768	60,015	47,712	85,500
1024 x 768	84,997	68,677	94,500
1440 x 900	59,887	55,935	106,500
1152 x 864	75,000	67,500	108,000
1280 x 960	60,000	60,000	108,000
1280 x 1024	60,020	63,981	108,000
1152 x 864	85,000	77,095	119,651
1400 x 1050	59,978	65,317	121,750
1280 X 800	84,880	71,554	122,500
1280 x 1024	75,025	79,976	135,000
1440 X 900	74,984	70,635	136,750
1680 x 1050	59,954	65,290	146,250
1280 x 960	85,002	85,938	148,500
1920 x 1080	60,000	67,500	148,500
1400 X 1050	74,867	82,278	156,000
1280 x 1024	85,024	91,146	157,000
1440 X 900	84,842	80,430	157,000



1600 x 1200	60,000	75,000	162,000
800 x 600	119,972	76,302	73,250
1024 x 768	119,989	97,551	115,500
1280 x 720	120,000	101,563	146,250

# Контактная информация Dell

Телефон для пользователей из США: 800-WWW-DELL (800-999-3355).



**ПРИМЕЧАНИЕ.** При отсутствии активного подключения к сети Интернет контактную информацию можно найти в счете-фактуре, на упаковочном листе, счете или в каталоге продукции Dell.

Компания Dell™ предоставляет несколько вариантов интерактивной поддержки и поддержки по телефону. Доступность зависит от страны и продукции, в зависимости от региона некоторые услуги могут быть недоступны. Связаться с компанией Dell по вопросам продаж, технической поддержки и обслуживания клиентов можно посредством

- 1 веб-сайта [support.dell.com](http://support.dell.com).
- 2 Укажите свою страну в раскрывающемся меню **Выберите страну или регион** в нижней части страницы.
- 3 Нажмите **Свяжитесь с нами** в левой части страницы.
- 4 Выберите соответствующую ссылку необходимой услуги или поддержки.
- 5 Выберите удобный способ обращения в компанию Dell.

# Приложение. Глоссарий

**Люмены ANSI** — стандарт измерения яркости. Он вычисляется путем деления квадратного метра изображения на девять равных прямоугольников, измерения люкса (или яркости) в центре каждого прямоугольника и усреднения показаний, снятых во всех девяти точках.

**Соотношение сторон** — наиболее популярное соотношение сторон: 4:3 (4 на 3). Первоначальный формат для телевидения и компьютеров был с соотношением сторон 4:3, означающее, что ширина изображения больше высоты в 4/3 раза.

**Яркость** — количество света, излучаемого дисплеем, проекционным дисплеем или проекционным устройством. Яркость проектора измеряется в ANSI люменах.

**Цветовая температура** — цвет белого света. Низкая цветовая температура означает более теплый (более желто-красный) свет, а высокая цветовая температура означает более холодный (более синий) свет. Стандартная единица измерения цветовой температуры: Кельвин (К).

**Компонентный видеосигнал** — способ передачи качественного видеоизображения в формате, состоящем из сигнала яркости и двух отдельных сигналов цветности, определяемых как Y'Pb'Pr' для аналоговых компонентов и Y'Sb'Sr' цифровых компонентов. Компонентный видеосигнал выдают DVD-плееры.

**Композитный видеосигнал** — видеосигнал, сочетающий сигналы яркости, цветности, цветовой синхронизации и строчной и кадровой синхронизации в волновом сигнале, передающемся по одной паре проводов. Существует три типа видеоформатов: NTSC, PAL и SECAM.

**Сжатое разрешение** — если разрешение входного видеосигнала превышает истинное разрешение проектора, проецируемое изображение масштабируется в соответствии с истинным разрешением проектора. Технология сжатия в цифровом устройстве предполагает, что некоторое содержимое изображения будет утеряно.

**Коэффициент контрастности** — Диапазон темных и светлых областей или соотношение между максимальным и минимальным значениями их яркости. Существует два способа измерения этого коэффициента в сфере проекционного оборудования.

**1 Полностью белый/полностью черный** — измерение соотношения светоотдачи полностью белого изображения (белый цвет) и светоотдачи полностью черного изображения (черный цвет).

**2 ANSI** — измерение таблицы 16 перемежающихся черных и белых прямоугольников. Среднее значение светоотдачи белых прямоугольников делится на среднее значение светоотдачи черных прямоугольников для вычисления коэффициента контрастности *ANSI*.

Значение контрастности *Белый цвет/черный цвет* всегда выше значения контрастности *ANSI* для одного и того же проектора.

**дБ** — децибел — единица, используемая для выражения относительной разности мощности или интенсивности, обычно двух акустических или электрических сигналов, равная произведению десяти и десятичного логарифма соотношения двух уровней.

**Диагональ экрана** — способ измерения размера экрана или проецируемого изображения. Расстояние между противоположными углами. При высоте 2,75 м (9 футов) и ширине 3,66 м (12 футов) размер экрана по диагонали составляет 4,57 м (15 футов). В данном документе предполагается, что размер экрана по диагонали соответствует соотношению сторон 4:3 компьютерного экрана и приведен в качестве примера.

**DHCP** — протокол динамической настройки хостов — Сетевой протокол, который позволяет автоматически назначать адрес TCP/IP устройству.

**DLP®** — Digital Light Processing™ — разработанная компанией Texas Instruments технология отражательного отображения, в которой применяются небольшие управляемые зеркала. Свет, проходящий через цветовой фильтр, направляется на зеркала DLP, преобразующие цвета RGB в изображение, проецируемое на экран. Данная технология также известна как DMD.

**DMD** — цифровое микрозеркальное устройство — каждое устройство DMD состоит из тысяч микроскопических зеркал из алюминиевого сплава, закрепленных на скрытой подвеске.

**DNS** — Domain Name System — служба в Интернете, с помощью которой выполняется перенос имен доменов по IP-адресам.

**Фокусное расстояние** — расстояние от поверхности объектива до фокальной точки.

**Частота** — скорость повторения электрических сигналов в циклах в секунду. Измеряется в Гц (герцах).

**DHCP** — система защиты цифрового содержимого, передаваемого по каналам с высокой пропускной способностью — функция, разработанная корпорацией Intel™ для защиты цифрового развлекательного содержимого, где используется интерфейс DVI или HDMI.

**HDMI** — мультимедийный интерфейс высокой четкости — интерфейс HDMI используется для передачи как несжатого видеосигнала высокой четкости

вместе с цифровым аудиосигналом, так и данные управления устройством через один разъем.

**Гц (герц)** — единица измерения частоты.

**IEEE802.11** — набор стандартов для беспроводной для связи по беспроводной ЛВС (wireless local are network WLAN). В стандарте 802.11b/g/n используется диапазон 2,4 ГГц.

**Корректировка трапецеидального искажения** — устройство, корректирующее искажение (обычно эффект «широкий верх - узкий низ») проецируемого изображения, вызванное неверным углом проецирования на экран.

**Максимальное расстояние** — расстояние от экрана, на котором проектор может проецировать пригодное изображение (достаточно яркое) в абсолютно темной комнате.

**Максимальный размер изображения** — максимальный размер изображения, который проектор способен проецировать в абсолютно темной комнате. Обычно оно ограничивается фокусным диапазоном оптической системы.

**Минимальное расстояние** — наиболее близкая к экрану точка, с которой проектор способен сфокусировать изображение на экране.

**NTSC** — Национальный комитет по системам телевидения. Североамериканский стандарт видео и вещания, в котором формат видео составляет 525 строк при частоте 30 кадров в секунду.

**PAL** — Phase Alternating Line (построчное изменение фазы). Европейский стандарт видео и вещания, в котором формат видео составляет 625 строк при частоте 25 кадров в секунду.

**Обращенное изображение** — функция, позволяющая переворачивать изображение по горизонтали. В случае использования в условиях нормального прямого проецирования текст, рисунки и т.д. отображаются задом наперед. Обращенное изображение используется при обратной проекции.

**RGB** — Red, Green, Blue (красный, зеленый, синий) — обычно используется для описания монитора, требующего отдельных сигналов для каждого из трех цветов.

**S-Video** — стандарт передачи видеоданных, в котором используется 4-контактный переходник mini-DIN для передачи видеoinформации по двум сигнальным проводам, называемым яркость (Y) и цветность (C). S-Video также называют Y/C.

**SECAM** — французский и международный стандарт видео и вещания, тесно связанный с PAL, однако использующий другой способ передачи цветовой

информации.

**SSID** — Service Set Identifiers — имя, используемое для идентификации конкретной беспроводной ЛВС, к которой пользователь желает подключиться.

**SVGA** — Super Video Graphics Array — число пикселей 800 x 600.

**SXGA** — Super Extended Graphics Array, — число пикселей 1280 x 1024.

**UXGA** — Ultra Extended Graphics Array — число пикселей 1600 x 1200.

**VGA** — Video Graphics Array — число пикселей 640 x 480.

**WEP** — Wired Equivalent Privacy — метод кодирования данных при передаче по каналам связи. Ключ шифрования создается и предоставляется только пользователю, участвующему в передаче данных, поэтому данные при передаче не могут быть расшифрованы третьей стороной.

**XGA** — Extended Video Graphics Array — число пикселей 1024 x 768.

**WXGA** — Wide Extended Graphics Array – число пикселей 1280 x 800.

**Вариообъектив** — объектив с переменным фокусным расстоянием, позволяющий оператору приближать и удалять точку обзора, уменьшая и увеличивая изображение.

**Коэффициент вариообъектива** — соотношение между наименьшим и наибольшим изображениями, которые объектив способен спроецировать с фиксированного расстояния. Например, если коэффициент вариообъектива составляет 1,4:1, неувеличенное изображение размером 10 футов (3 м) при полном увеличении вырастет до 14 футов (4,27 м).

# Индекс

## D

Dell  
контакты 122

## B

Включение и выключение  
проектора  
    Включение проектора 24  
    Выключение проектора 24

## З

Замена лампы 113

## K

Контактная информация Dell 7,  
110, 113

## H

Настройка проецируемого  
изображения 25  
    Изменение высоты проектора  
        25  
    Кнопка подъемника 26  
    опускание проектора  
        Колесо регулировки  
            наклона 26  
        Подъемная ножка 26  
    Уменьшение высоты установки

проектора 25

номера телефонов 122

## O

Основной блок 8  
    Регулятор фокусировки 8  
    Рычаг трансфокатора 8  
    Крышка объектива 8  
    ИК-приемник 8  
    Кнопка подъемника для  
        регулировки высоты 8  
    Панель управления 8  
    Объектив 8

## П

Панель управления 32  
поддержка  
    контактная информация Dell  
        122  
Подключение проектора  
    Разъем 12 В постоянного тока  
        22  
    К компьютеру 12  
    Кабель композитного  
        видеосигнала 18  
    Кабель HDMI 20, 21, 23  
    Кабель питания 12, 13, 14, 15,  
        17, 18, 19, 20, 21, 22, 23  
    Кабель RS232 14

Кабель S-Video 17  
Кабель USB - USB 12  
Кабель USB-A - USB-B 15  
Кабель VGA - VGA 12, 13  
Кабель VGA - YPbPr 19  
Механизированный  
    проекционный экран 22  
Подключение компьютера с  
    помощью кабеля RS232 14,  
    15  
Подключение с помощью  
    кабеля композитного  
    видеосигнала 18  
Подключение с помощью  
    кабеля компонентного  
    видеосигнала 19  
Подключение с помощью  
    кабеля HDMI 20  
Подключение с помощью  
    кабеля S-Video 17  
Поиск и устранение неполадок  
107  
    Контактная информация Dell  
    107  
Пульт дистанционного  
управления 34  
    ИК-приемник 33

**Р**

Регулировка увеличения и  
фокусировки проектора 27  
    Рычаг трансфокатора 27  
    Кольцо фокусировки 27  
Разъем входа VGA-B (D-Sub) 10

**С**

Соединительные разъемы  
    Разъем аудиовхода А 10  
    Разъем аудиовхода В 10  
    Разъем входа VGA-A (D-Sub)  
    10  
    Разъем входа VGA-B (D-Sub)  
    10  
    Разъем выхода аудио 10  
    Разъем выхода постоянного  
    тока +12 В 10  
    Разъем кабеля питания 10  
    Разъем левого канала  
    аудиовхода С 10  
    Разъем композитного  
    видеосигнала 10  
    Разъем HDMI 10  
    Разъем правого канала  
    аудиовхода С 10  
    Разъем мини-USB (типа В) для  
    пультa ДУ 10  
    Разъем RJ45 10  
    Разъем RS232 10  
    Разъем S-Video 10  
    Разъем USB (типа А) для  
    режима беспроводной  
    связи 10  
    Разъем USB типа А для  
    просмотра файлов с USB  
    флэш-накопителя 10  
    Разъем USB типа В для  
    отображения экрана  
    компьютера 10  
Гнездо для защитного тросика  
10  
Выход VGA-A (сквозное



подключение монитора) 10

## **Т**

Технические характеристики

Число пикселей 115

Число отображаемых цветов  
115

Равномерность 115

Размер проекционного экрана  
115

Разъемы ввода-вывода 117

Расстояние проецирования 115

Габариты 116

Вес 116

Блок питания 116

Звук 116

Коэффициент контрастности  
115

Проекционный объектив 115

Протокол RS232 119

Потребляемая мощность 116

Световой клапан 115

Скорость вращения цветового  
круга 115

Совместимость с  
видеостандартами 116

Уровень шума 116

Условия эксплуатации 117

Яркость 115

АВТОНАСТРОЙКА 40

ДОПОЛНИТЕЛЬНЫЕ  
НАСТРОЙКИ 43

АУДИОВХОД 42

ИСТОЧНИК ВХОДНОГО  
СИГНАЛА 39

МНОГООКОННОЕ  
ОТОБРАЖЕНИЕ В  
МЕНЮ ИСТОЧНИКОВ  
ВХОДНОГО СИГНАЛА  
40

СПРАВКА 59

ЯРКОСТЬ/КОНТРАСТНОСТЬ  
41

ЯЗЫК 59

## **Э**

Экранное меню 39

РЕЖИМ ВИДЕО 41

ГРОМКОСТЬ 42